

PILOTI POMOČA V KODI
 kosilni, oziroma dolžina odloem
 zadržki v jezersko orno

VELIKA ZAKA
STOLP TEMELJNA PLOŠČA
TLOSIS BETONSKIH PILOTOV
M 1:50

Izdelatelj: Arhé Inženiring, consulting, arhitekturna uprava, d.o.o., Zbiljska cesta 4, 1000 Ljubljana	
Številna projekta:	42/2008
Številna revizije:	01/2008
Ime avtorja:	Gregor Šušteršič, I. Čadež, B. Čadež
Ime objekta:	Kapitalna rekonstrukcija stolpa, vzdrževanje tlorisa v Veliki Zaki in oblikovanje notranje vgradnje v Veliki Zaki
Ime naročnika:	Biol
Ime projektne dokumentacije:	arhitekturna
Ime ustanove:	PROJEKT ZA VARNOST
Ime odgovornega vodje projekta:	Milica Knapič, s.p.a.
Ime odgovornega strokovnjaka za projektiranje:	Gregor Šušteršič, I. Čadež, B. Čadež
Ime odgovornega strokovnjaka za izvedbo:	Polona Knapič, I. Čadež, B. Čadež
Ime odgovornega strokovnjaka za izvedbo:	Milica Knapič, s.p.a.
Ime odgovornega strokovnjaka za izvedbo:	Loek Lemarič
Ime:	STOLP TEMELJNA PLOŠČA PILOTOV
Ime:	arhitekturna
Ime:	1:50
Ime:	02

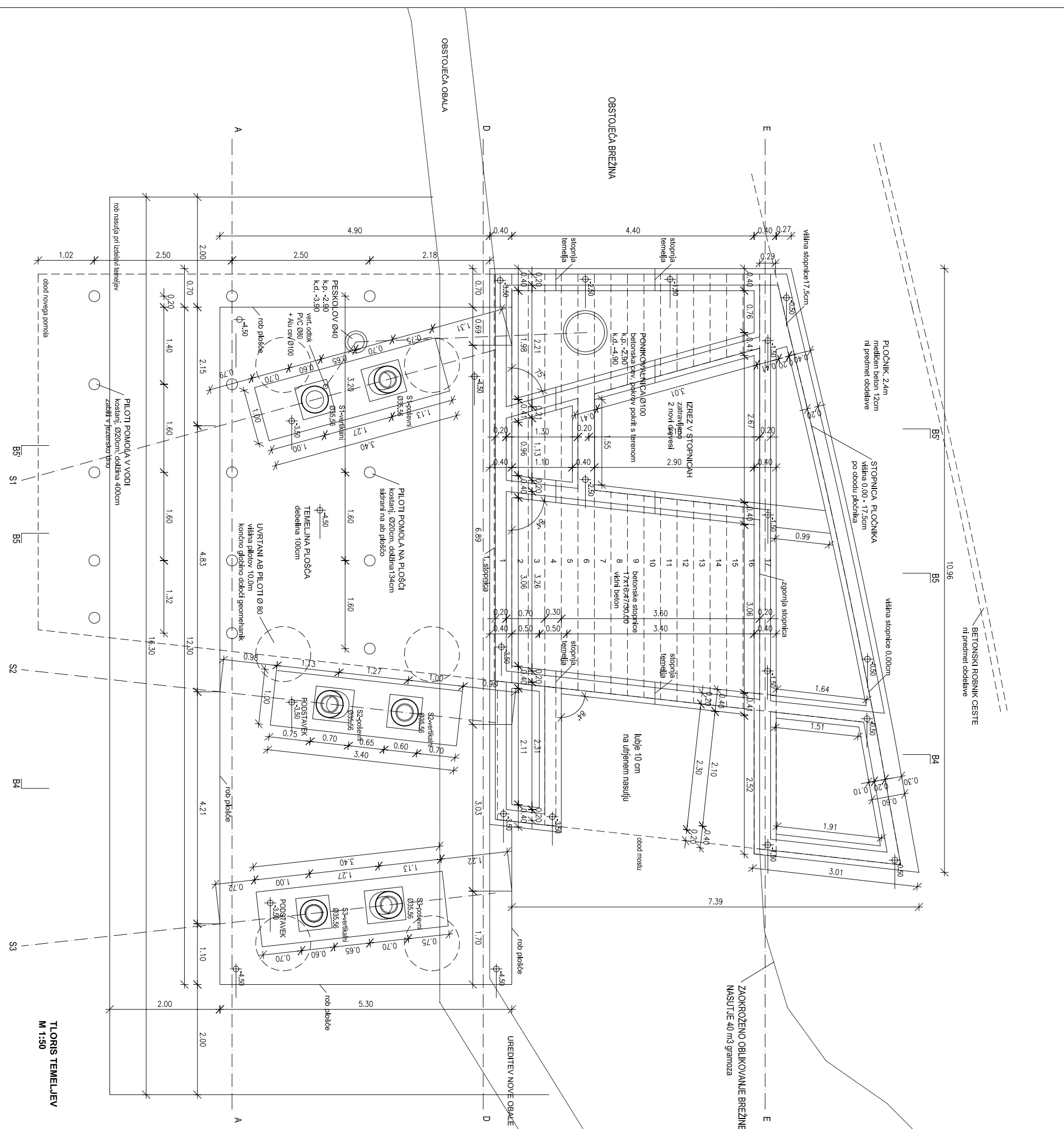

TLORIS TEMELJEV
M 1:50

VELIKA ZAKA
STOLP TEMELJJI TLORIS
M 1:50

<p style="text-align: center;">Arhé</p> <p style="text-align: center;">Inženiring, consulting, znanja upravnica, d.o.o., Zaloška steza 4, 1000 Ljubljana</p>	
Številka projekta:	842/008
Naslov naročnika:	ORČINA BLEJ Cesta svobode 13, 4260 Blej
Vrsta objekta:	Krajinsko arhitekturna ureditev / Vsebinska celina Velika Zaka pri soseski / Regijska ulica v Veliki Zaki
Mesto gradnje:	Blej
Vrsta projektnih dokumentacije:	arhitekturna
Vrsta načrta:	PROJEKT ZA ZAVRHO
Odgovorni vodja projekta:	Miha Kariž, arh. i.a.
Identifikacijska številka odgovornega vodje projekta:	ZAPS 0680-A
Datum podpisa:	Podpis: <i>Miha Kariž</i>
Odgovorni projektant:	Miha Kariž, arh. i.a.
Pogostjevalnik:	Sandra Bartl Sabec, arh. i.a.
Naziv:	STOLP TEMELJJI TLORIS
Datum:	april 2009
Številka risa:	03

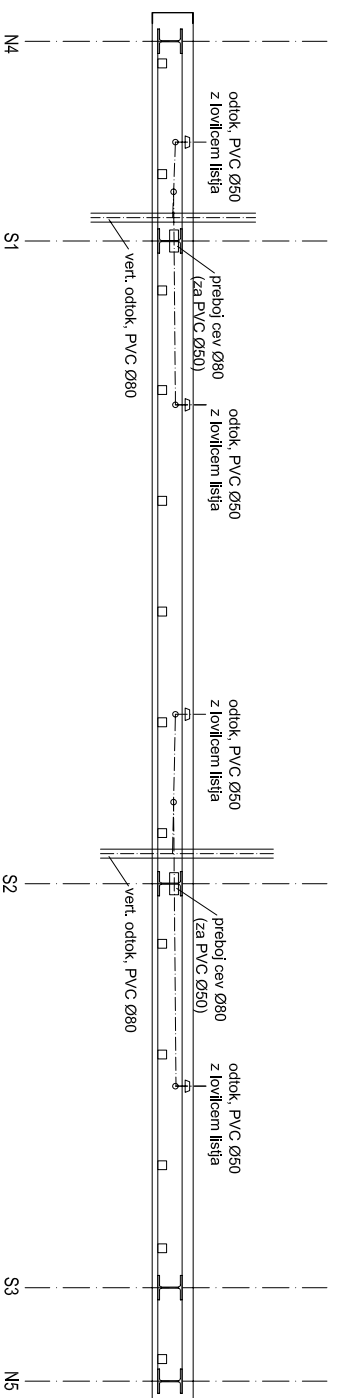

VZDOLŽNI PREREZ A2-A2
PREBOJI ZA ODVODNAVANJE - 2. NADSTROPJE
M 1:50

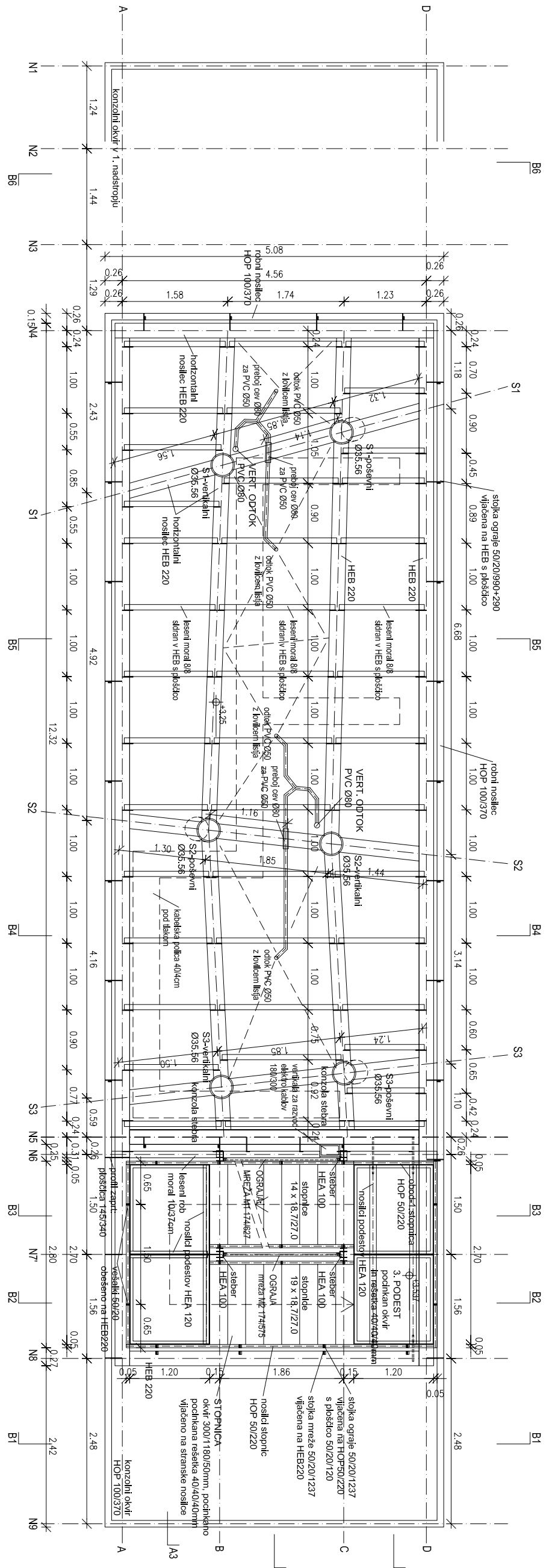

TLORIS 2.NADSTROPJA
KONSTRUKCIJA na koti +3.25
M 1:50

VELIKA ZAKA
STOLP 2.NADSTROPJE
TLORIS KONSTRUKCIJE Z ODTOKI
M 1:50

Interling consulting, znanja igrarina, d.o.o., Zidovska cesta 4, 1000 Ljubljana	
Serijska projekcija:	84.2008
Naslov navedenikar:	ORGANIZACIJA BLED
Vrsta objekta:	Cesta središče 13, 4260 Bled
Mesto gradnje:	Krajinsko arhitekturni center v Veliki Zaki
Vrsta projekcije/dokumentacije:	Bled
Vrsta metra:	arhitekturna
Objekt:	PROJEKT ZA IZVEDBO
Identifikacijska serijska odgovornega vodje projekta:	Miha Kajžič, u.d.l.a.
Datum projekta:	ZAPS 0860-9
Odgovorni projektant:	Podpis: <i>Miha Kajžič</i>
Projektant:	Miha Kajžič, u.d.l.a.
Naslov:	Sandra Barčič, u.d.l.a.
Datum:	april 2009
Serijska mapa:	1
Številka lista:	06

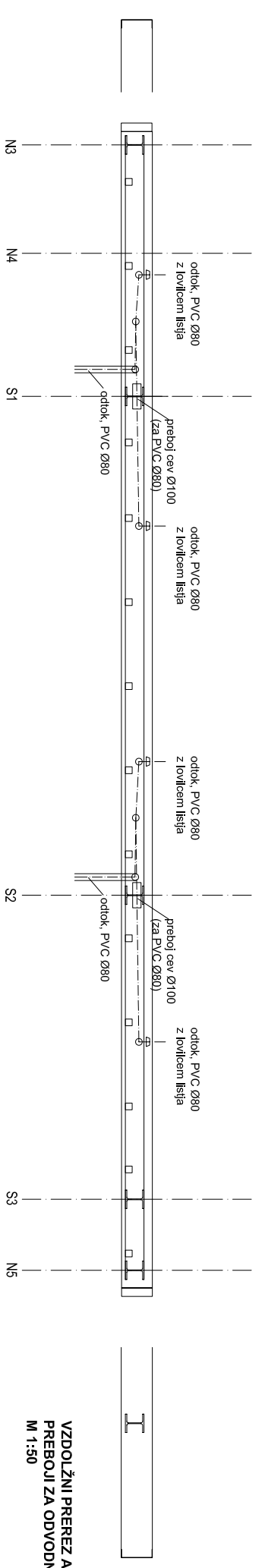

VZDOLŽNI PREREZ A2-A2
PREBOJI ZA ODVODNJAVANJE - STREHA
M 1:50

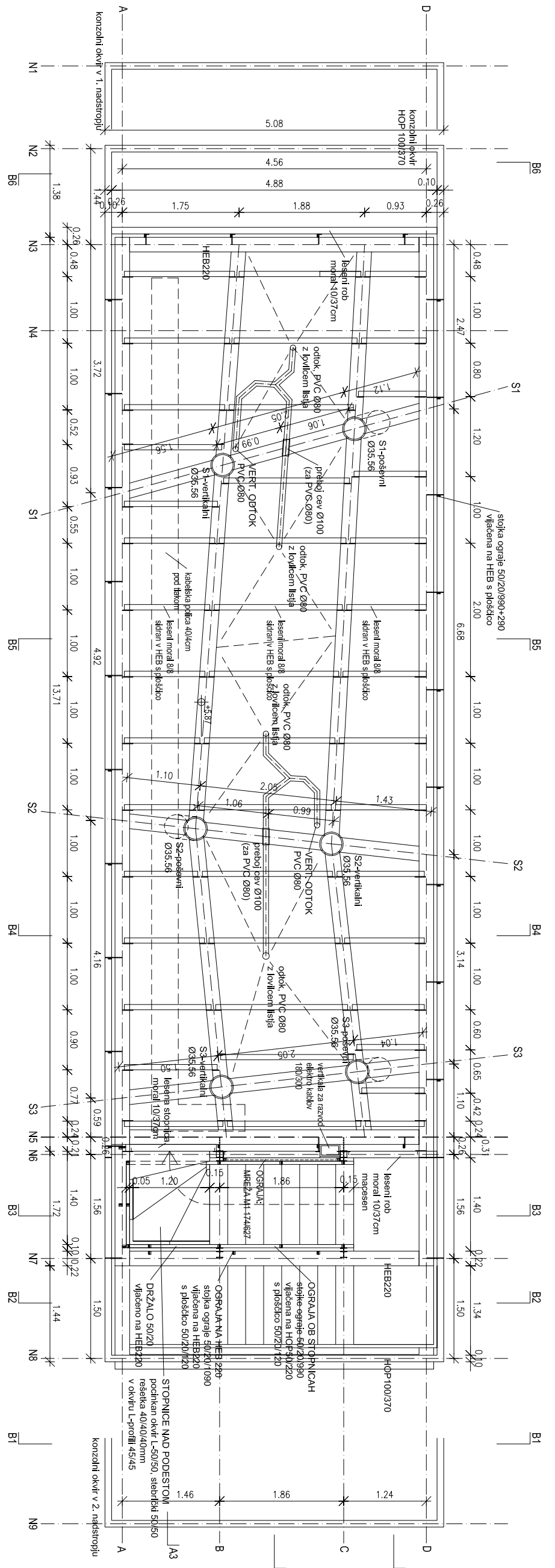

TLORIS STREHE
KONSTRUKCIJA na koti +5.87
M 1:50

VELIKA ZAKA
STOLP STREHA
TLORIS KONSTRUKCIJE Z ODTOKI
M 1:50

Arhé

Interirng consulting, znanja ingotina, d.o.o., Zelenška svaia 4, 1000 Ljubljana	
Serična projekcija:	84.2008
Naslov naročnika:	OGRAJNA BLED Cesta svobode 13, 4260 Bled
Vrsta objekta:	Krajinsko arhitekturno ustrojev, Viskokoga centra v Muli Zaki in oltne regane arene v Veliki Zaki
Mesto gradnje:	Bled
Vrsta projekcije/dokumentacije:	arhitektura
Vrsta nartre:	PROJEKT ZA IZVEDBO
Odgovorni vodja projekta:	Miha Kajžič, u.d.l.a.
Identifikacijska serična odgovornega vodje projekta:	ZAPS 0860-9
Datum projekta:	Podpis: <i>Miha Kajžič</i>
Odgovorni projektant:	Miha Kajžič, u.d.l.a.
Projektant:	Sandra Barit Stokic, u.d.l.a.
Nartre:	STOLP_STREHA_TLORIS KONSTRUKCIJE
Datum:	april 2009
Serična mapa:	1
	merilo: 1:50
	serijska lista: 07

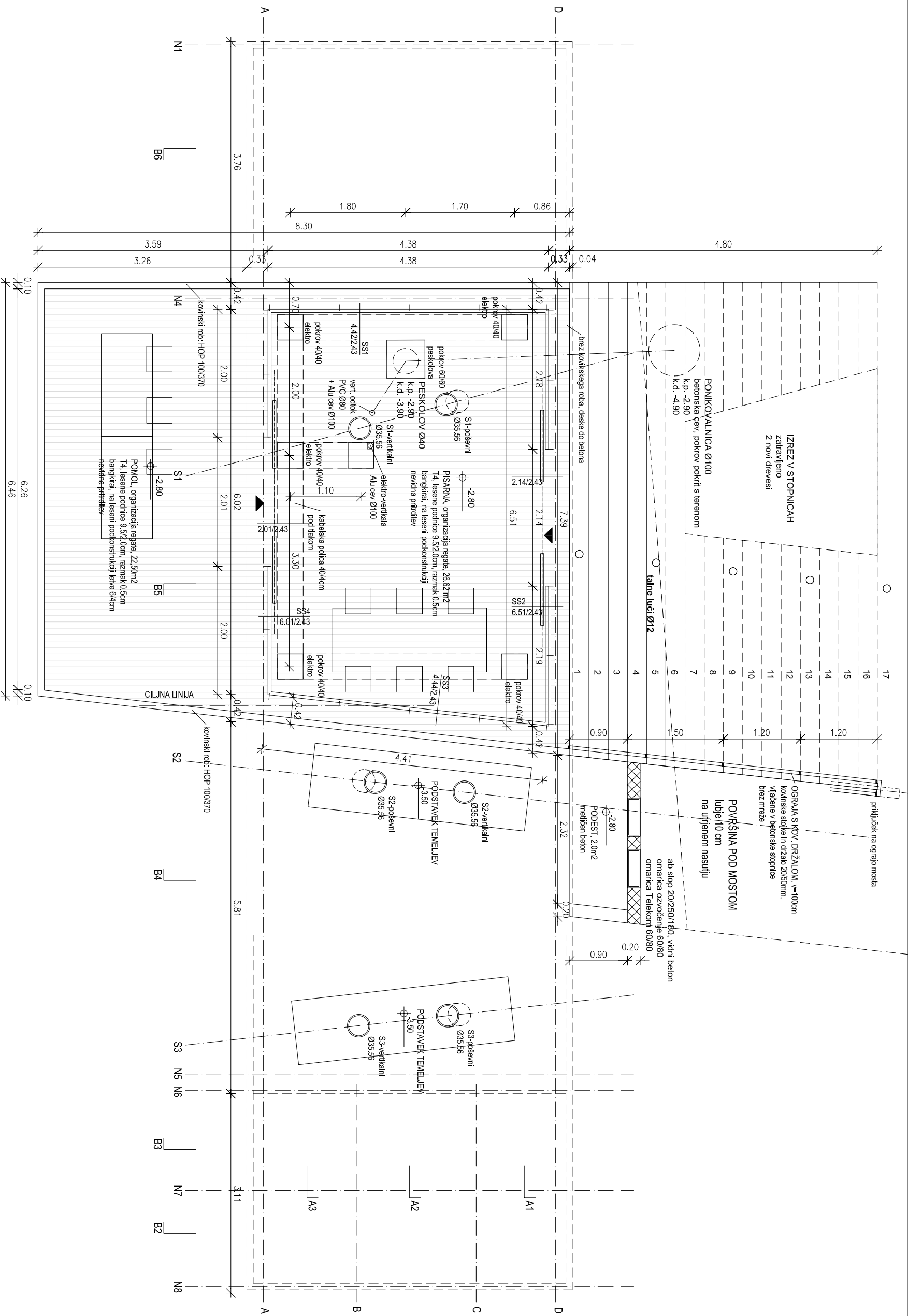

KVADRATURE - PRITILČJE

pisarna	26,62m ²
podol	22,50m ²
lik med stekli in ograjo	5,38m ²
SKUPAJ PRITILČJE	54,50m ²

betonske stopnice
podst. betonski

	29,75m ²
	2,00m ²

VELIKA ZAKA
STOLP_PRTLJIČJE
TLORIS TAL Z OPREMO
M 1:50

Arhé

Inženiring consulting, zunanja trgovina, d.o.o., Zidovska steza 4, 1000 Ljubljana	
Sestitka projekta:	844/2008
Ime naročnika:	ORGONINA BLEJED
Vrsta objekta:	Cesta svojbode 13, 4360 Bled
Mesto gradnje:	Bled
Vrsta projekcije/dokumentacije:	arhitektura
Vrsta nacrta:	PROJEKT ZA IZVEDBO
Olgovertni vodja projekta:	Miha Kajželj, u.d.l.a.
Identifikacijska številka odgovornega vodje projekta:	ZAVPS 0860-A
Datum podpisov:	Prejeto: <i>Micha Kajželj</i>
Olgovertni projektant:	Miha Kajželj, u.d.l.a.
Projektant:	Sandra Barfi Skrbec, u.d.l.a.
Projektant:	Izok Lemjiglj
Nacrta:	STOLP_PRTLJIČJE_TLORIS TAL Z OPREMO
Datum:	april 2009
Sestitka nacrta:	1
	Številka lista: 08

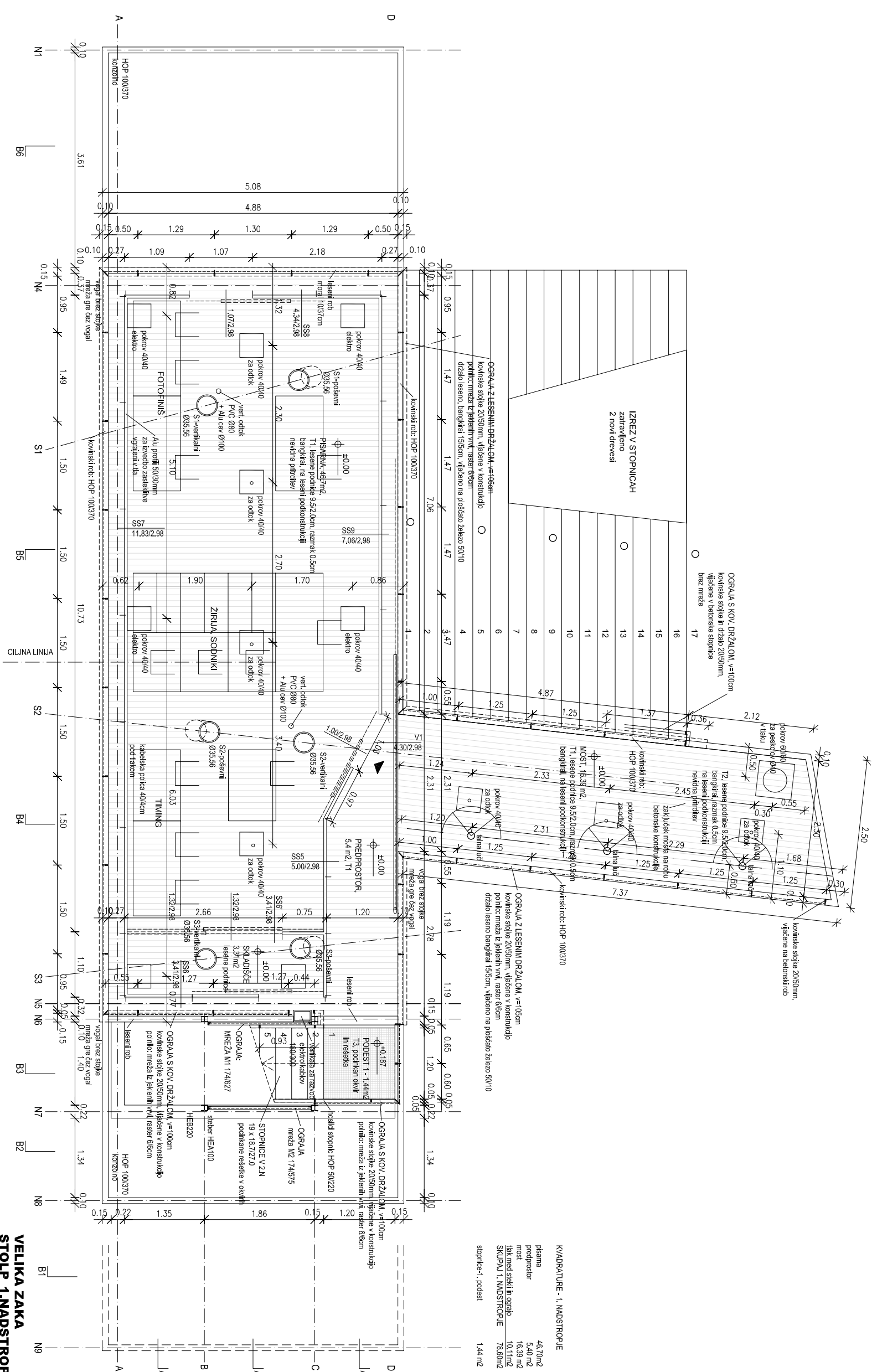

KVADRATURE - 1. NADSTROPJE

pisarna	46,70m ²
predprostor	5,40 m ²
most	16,39 m ²
lik med stiebi in ograbi	10,11m ²
SKUPAJ 1. NADSTROPJE	78,59m²
stropice-1, podest	1,44 m ²

VELIKA ZAKA
STOLP_1.NADSTROPJE
TLOVIS TAL Z OPREMO
M 1:150

Arhé	
Interimling, consulting, znanja, trgovina, d.o.o., Zidovska cesta 4, 1000 Ljubljana	
Številka projekta:	84.2008
Naslov naročnika:	ORGČINA, BLEJ Cesta svobode 13, 4260 Bled
Vrsta objekta:	Krajinsko arhitekturna uredba, Vsestranska osnova v Mili Zaki in ciljne spajane arhitekture v Veliki Zaki
Mesto gradnje:	Bled
Vrsta projekta/dokumentacije:	arhitekturna
Vrsta načrta:	PROJEKT ZA IZVEDBO
Odgovorni vodja projekta:	Miha Kajželj, u.d.l.a.
Identifikacijska številka odgovornega vodje projekta:	ZAPS 0866-2/1
Datum podpisa:	Redatelj: <i>Micha Kajželj</i>
Odgovorni projektant:	Miha Kajželj, u.d.l.a.
Projektant:	Sandra Barbi Skreček, u.d.l.a.
Projektant:	Izok Lemajnc
Naslov:	STOLP_1.NADSTROPJE_TLOVIS TAL Z OPREMO
Datum:	april 2009
mesec:	1:50
Številka mape:	1
Številka lista:	09

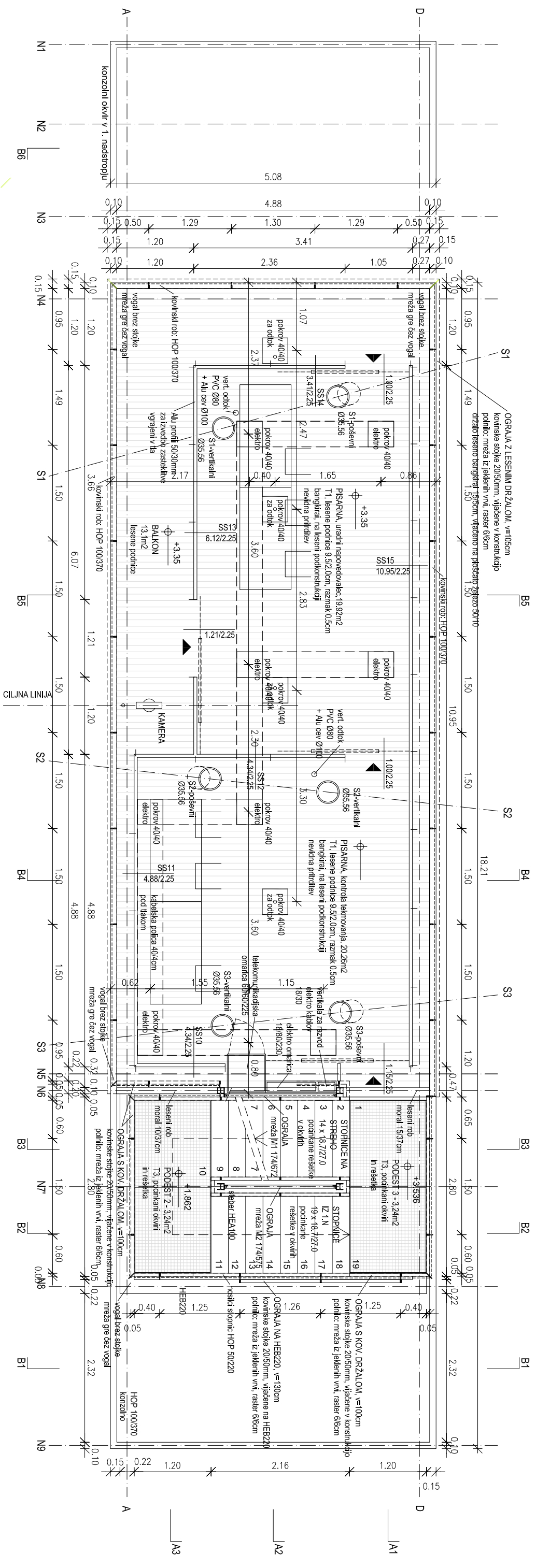

K/ADAPTATURE - 2. NADSTROPJE

pisarna uradnega napovedovalca	19,92m ²
pisarna kontrole tekmovalnja	20,26m ²
balcon	13,10 m ²
lekar med stekli in ograjo	8,12m ²
SKUPAJ 2. NADSTROPJE	61,4m ²
stolpnice	12,3m ²

VELIKA ZAKA
STOLP_2.NADSTROPJE
TLORIS TAL Z OPREMO
M 1:50

Arhé	
Inženiring, consulting, zunanja trgovina, d.o.o., Zidovska steza 4, 1000 Ljubljana	
Številka projekta:	844/2008
Naslov naročnika:	ORČINA BLEJED Cesta svobode 13, 4260 Bled
Vrsta objekta:	Kapitalsko arhitekturna uredilo, Viskokupna garaža v Mlad. Zaki in ciljne regije arene v Veliki Zaki
Mesto gradnje:	Bled
Vrsta projekcije dokumentacije:	arhitekturna
Vrsta nacrta:	PROJEKT ZA IZVEDBO
Olgovertni vodja projekta:	Miha Kajželj, arh.ia.
Identifikacijska številka odgovornega vodje projekta:	ZAVPS 0860-A
Datum podpisat:	Podpis: <i>Miha Kajželj</i>
Olgovertni projektant:	Miha Kajželj, arh.ia.
Projektant:	Sandra Baruf Skrbec, arh.ia.
Projektant:	Izok Lemjajc
Naslov:	STOLP_2.NADSTROPJE_TLORIS TAL Z OPREMO
Datum:	april 2009
Številka mape:	1
Številka lista:	10

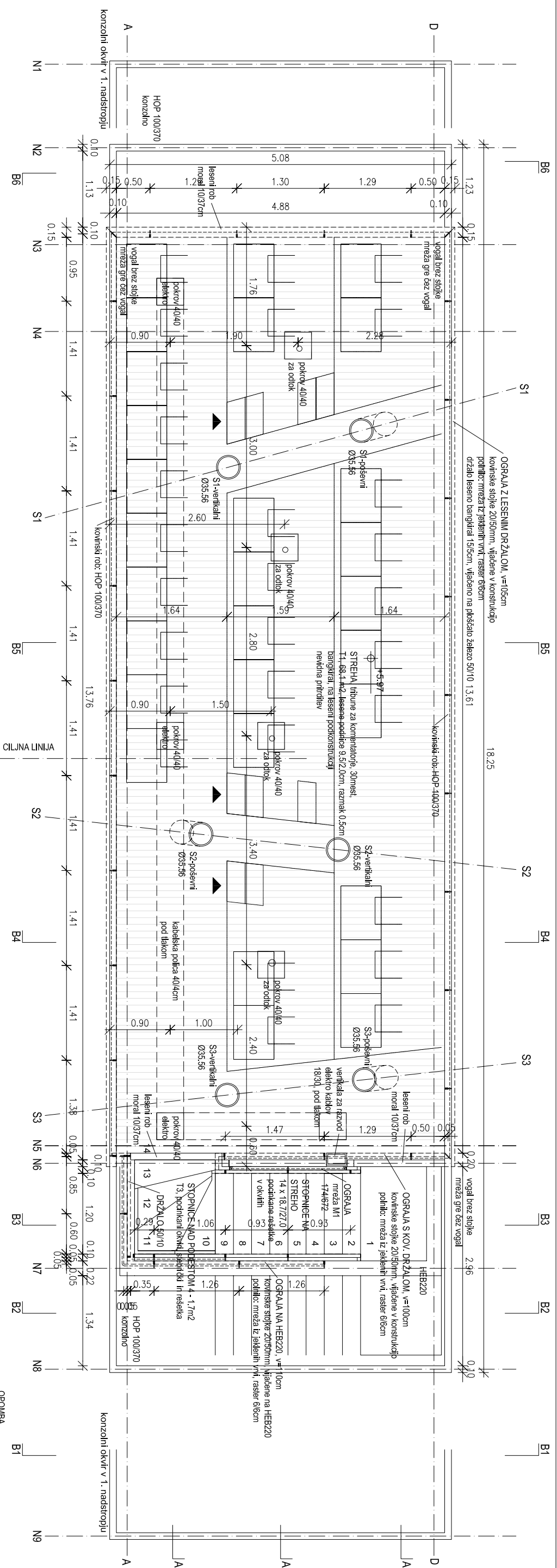

TLA NA STREHI
T1, skupna kvadratura 68,1 m²

OPOMBA
tribune in streha nad tribunami so obdane v projektu opreme

VELIKA ZAKA STOLP_STREHA TLORIS TAL Z OPREMO M 1:50

Številka projekta:	844/2008	Imenovanje:	Inženiring consulting, zunanja trgovina, d.o.o., Zidovska steza 4, 1000 Ljubljana
Številka naročilnice:	ORCINA BLEJED	Številka listne:	11
Vrsta objekta:	Cesta strobovde 13, 4260 Bled	Datum:	april 2009
Mesto gradnje:	Bled	Številka nape:	1
Vrsta projekcije/dokumentacije:	arhitekturna		
Vrsta nacrta:	PROJEKT ZA IZVEDBO		
Olgovertorni vodja projekta:	Miha Kajželj, u.d.l.a.		
Identifikacijska številka odgovornega vodje projekta:	ZAVPS 0860-A		
Datum podpis:	Podpis: <i>Miha Kajželj</i>		
Olgovertorni projektant:	Miha Kajželj, u.d.l.a.		
Projektant:	Sandra Barfi Skrbec, u.d.l.a.		
	Izok Lemjajc		
Nakit:	STOLP_STREHA_TLORIS TAL Z OPREMO		
Datum:	april 2009	merilo:	1:50
Številka nape:	1	Številka liste:	11

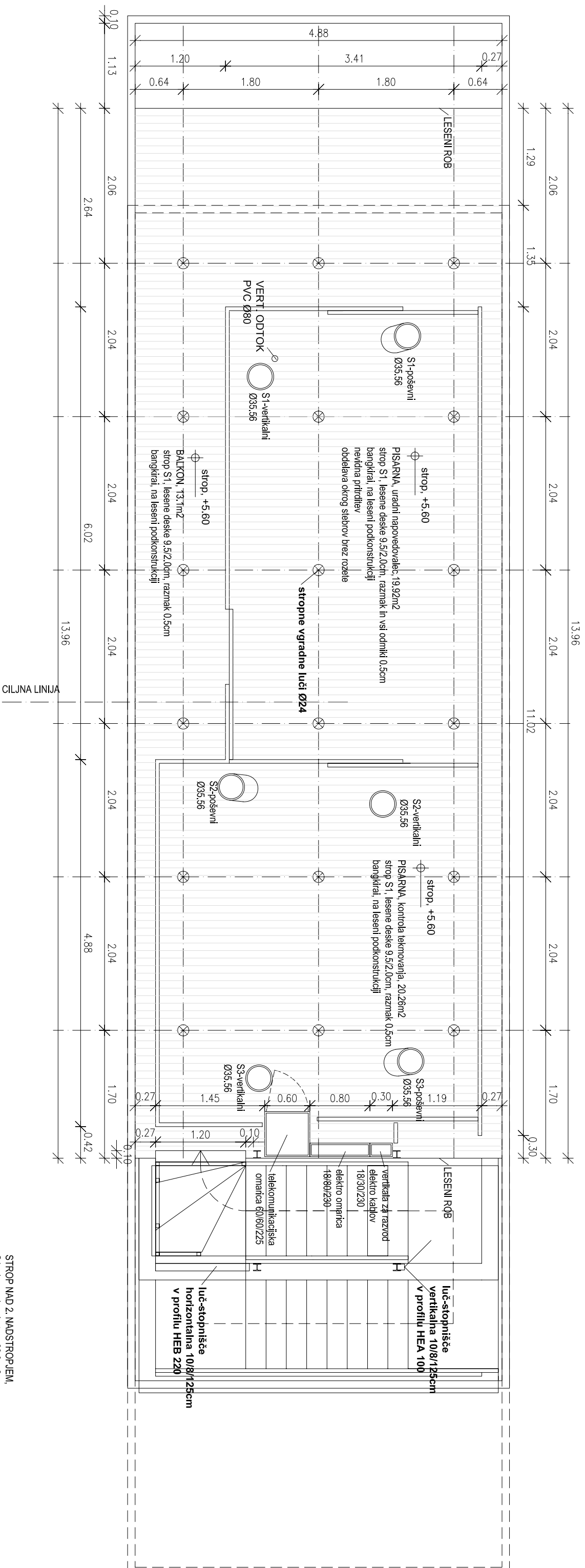

STROP NAD 2. NADSTROPJEM,
S1, skupna kvadratura 68,0 m²

VELIKA ZAKA
STOLP_2.NADSTROPJE
TLORIS STROPA Z LUČMI
M 1:50

Arhé

Inženiring, consulting, znanja trgovina, d.o.o., Židovska steza 4, 1000 Ljubljana

Številka projekta:	84/2008	Številka projekta:	84/2008
Naslov naročnika:	ORČINA BLEJED Cesta svobode 13, 4260 Bled	Naslov naročnika:	ORČINA BLEJED Cesta svobode 13, 4260 Bled
Vrsta objekta:	Krajinsko arhitekturna ureditev 'Vesljskega centra v Mali Zaki in ciljne regatne arene v Veliki Zaki	Vrsta objekta:	Krajinsko arhitekturna ureditev 'Vesljskega centra v Mali Zaki in ciljne regatne arene v Veliki Zaki
Mesto gradnje:	Bled	Mesto gradnje:	Bled
Vrsta projekčne dokumentacije:	arhitektura	Vrsta projekčne dokumentacije:	arhitektura
Vrsta nacrta:	PROJEKT ZA IZVEDBO	Vrsta nacrta:	PROJEKT ZA IZVEDBO
Odgovorni vodja projekta:	Miha Kajželj, u.d.a.	Odgovorni vodja projekta:	Miha Kajželj, u.d.a.
Identifikacijska številka odgovornega vodje projekta:	ZAPS 0866-A	Identifikacijska številka odgovornega vodje projekta:	ZAPS 0866-A
Datum podpisar:	Podpis: <i>Micha Kajželj</i>	Datum podpisar:	Podpis: <i>Micha Kajželj</i>
Odgovorni projektant:	Miha Kajželj, u.d.a.	Odgovorni projektant:	Miha Kajželj, u.d.a.
Projektant:	Sandra Banfi Štrobec, u.d.a. Izlok Lemjajc	Projektant:	Sandra Banfi Štrobec, u.d.a. Izlok Lemjajc
Nacr:	STOLP_2.NADSTROPJE_TLORIS STROPA	Nacr:	STOLP_2.NADSTROPJE_TLORIS STROPA
Datum:	april 2009	Datum:	april 2009
Številka mape:	1	Številka mape:	1
Številka lista:	14	Številka lista:	14

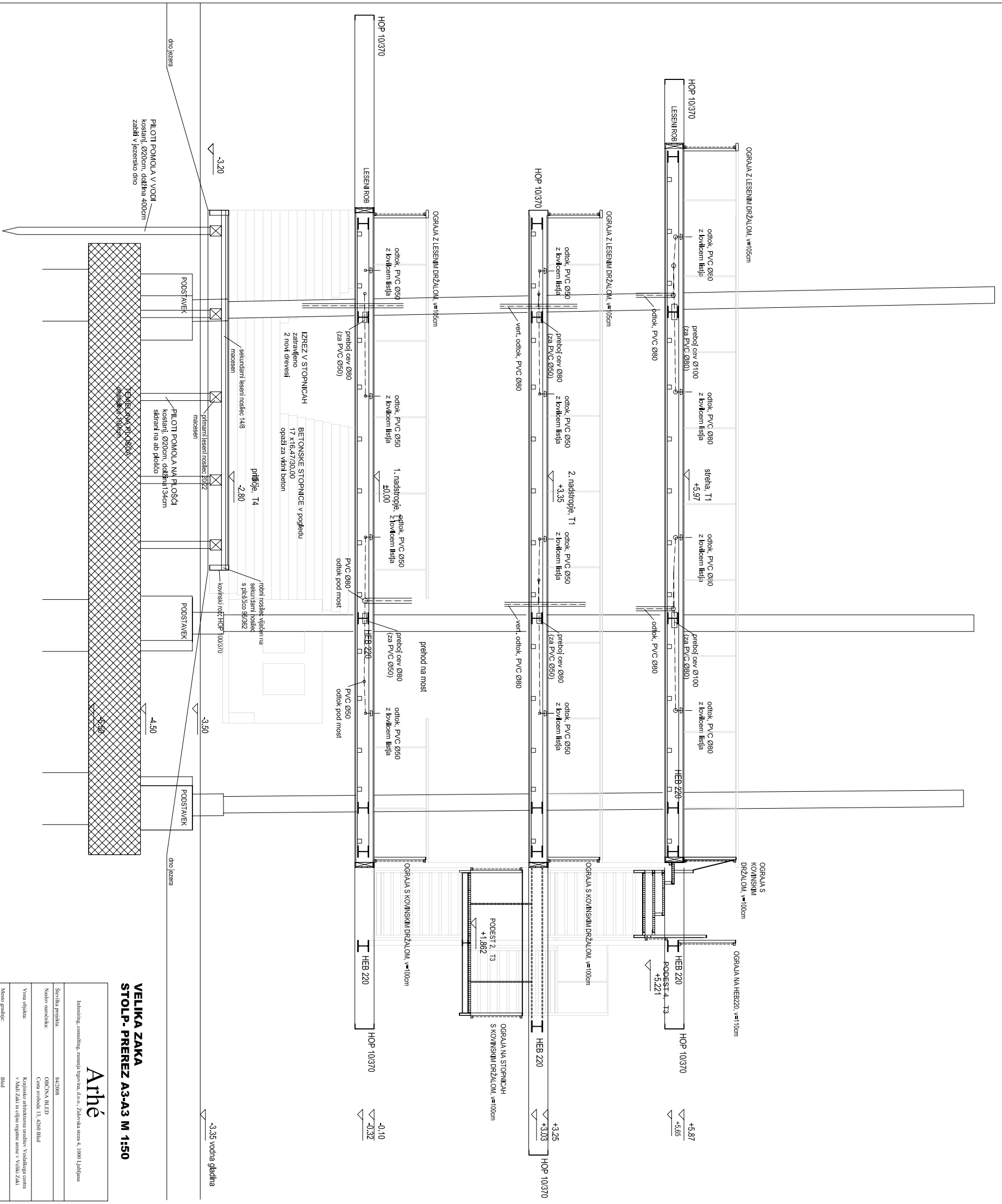

VELIKA ZAKA
STOLP-PREREZ A3-A3 M 1:50

Arhé

Inženiring, consulting, arhitekturna uprava, d.o.o., Zaloška cesta 4, 1000 Ljubljana

Številka projekta:	842068
Naziv naročnika:	GRČNA MERO
Višina objekta:	Krajinsko arhitekturna uredba Vasilkega centra v Veliki Zaki in okolje ogledne zone v Veliki Zaki
Mesto projekta:	Bled
Višina projekta dokumentacije:	arhitektura
Višina nabora:	PROJEKT ZA IZVEDBO
Objavljeno ime projekta:	Mala Kijača, v.d.l.a.
Ime in priimek arhitekta:	Zoran Kovačič, v.d.l.a.
Datum podpisane:	Popolje, <i>Zoran Kovačič</i>
Objavljeno ime projekta:	Mala Kijača, v.d.l.a.
Projektant:	Sandra Barišnik, v.d.l.a.
Naziv:	STOLP_PRREREZ_A3-A3
Datum:	april 2009
Številka nabe:	1
Številka nabe:	15

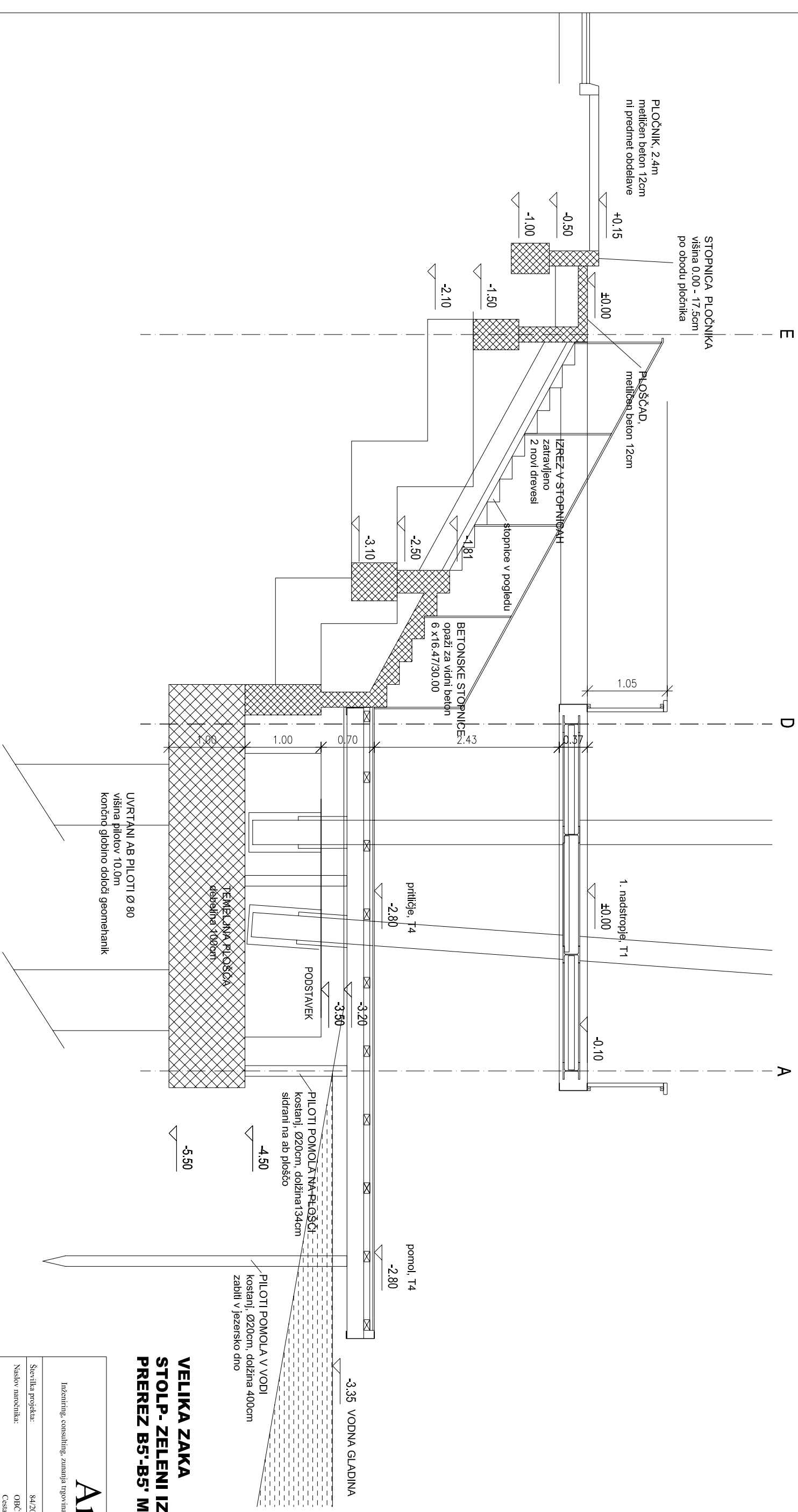

VELIKA ZAKA
STOLP-ZELENI IZREZ V STOPNIŠČU
PREREZ B5'-B5' M 1:50

Arhé	
Inženiring, consulting, znanja trgovina, d.o.o., Zidovska steza 4, 1000 Ljubljana	
Številka projekta:	84/2008
Naslov naročnika:	OBČINA BLEJ Cesta svobode 13, 4260 Bled
Vrsta objekta:	Krajsko arhitekturna ureditev Vasiškega centra v Mali Zaki in ciljne regame arene v Veliki Zaki
Mesto gradnje:	Bled
Vrsta projektne dokumentacije:	arhitektura
Vrsta nacrta:	PROJEKT ZA IZVEDBO
Odgovorni vodja projekta:	Miha Kajželj, u.d.l.a.
Identifikacijska številka odgovornega vodje projekta:	ZAPS 0860-1
Datum podpisu:	Podpis: <i>Miha Kajželj</i>
Odgovorni projektant:	Miha Kajželj, u.d.l.a.
Projektanti:	Sandra Baniš Škrbec, u.d.l.a. Izok Lemajnc
Nacr:	STOLP PREREZ B5'-B5' IZREZ V STOPNIŠČU
Datum:	april 2009
merilo:	1:50
Številka mape:	1 7

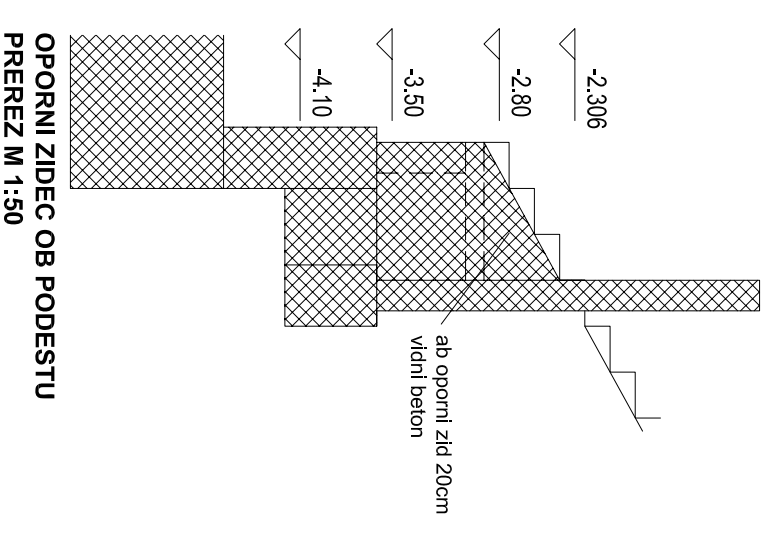
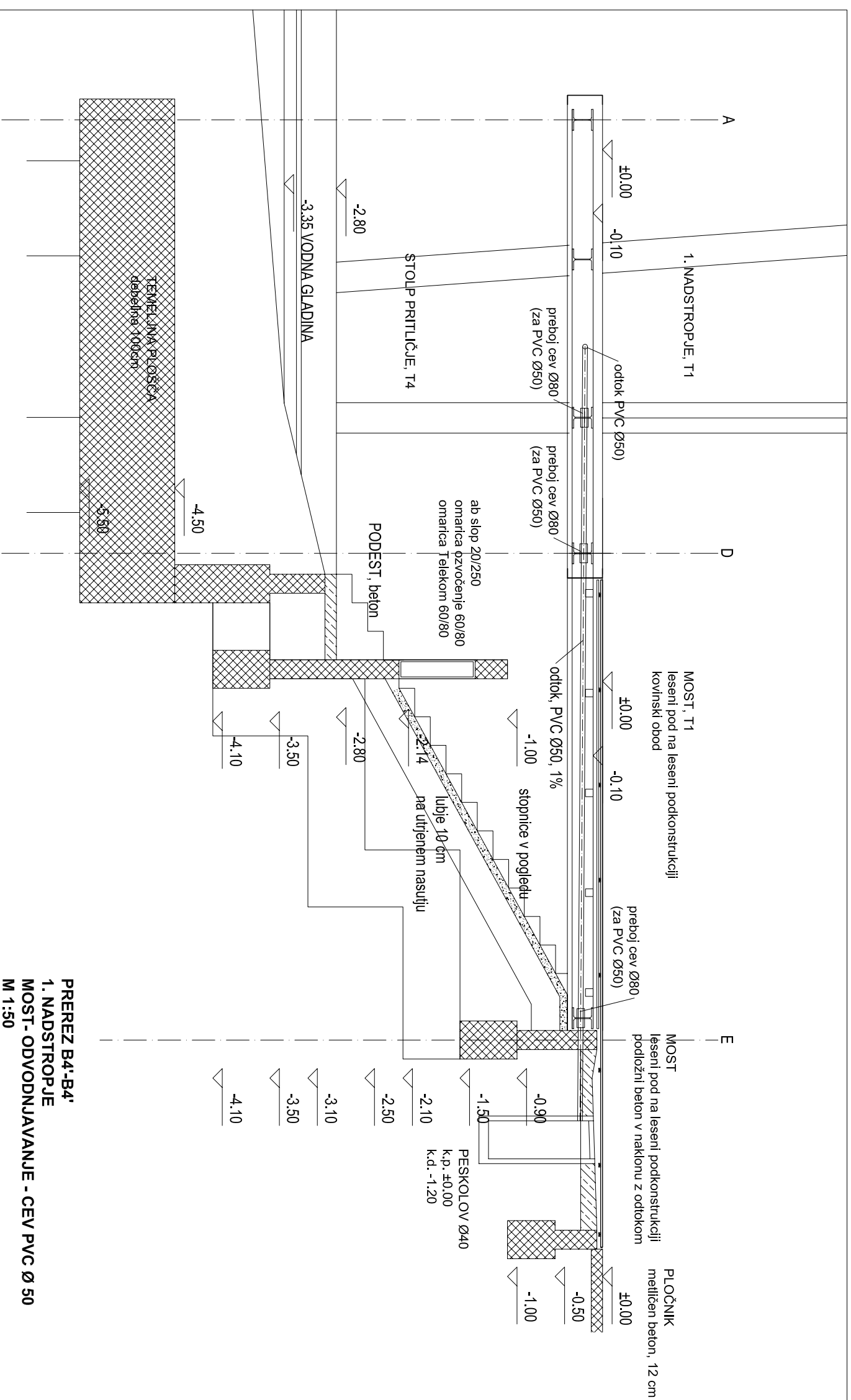

VELIKA ZAKA
STOLP-PREREZ B4-B4 M 1:50
ODVODNJAVANJE - CEV PVC Ø50

Arhé

Inženiring consulting, zunanja trgovina, d.o.o., Židovska steza 4, 1000 Ljubljana

Številka projekta:	84/2008
Naslov naročilnika:	OBCINA BLEJED Cesta svobode 13, 4260 Bled
Vrsta objekta:	Krajinsko arhitekturna ureditev Vasilkega centra v Mali Zaki in ciljne regatne arene v Veliki Zaki
Mesto gradnje:	Bled
Vrsta projektne dokumentacije:	arhitektura
Vrsta nacrta:	PROJEKT ZA IZVEDBO
Odgovorni vodja projekta:	Miha Kajželj, u.d.i.a.
Identifikacijska številka odgovornega vodje projekta:	ZAPS 0860-A
Datum podpisa:	Podpis: <i>Micha Kajželj</i>
Odgovorni projektanti:	Miha Kajželj, u.d.i.a.
Projektanti:	Sandra Bamfi Škrbec, u.d.i.a. Izok Lemajšič
Nacrta:	STOLP-PREREZ B4-B4, ODVODNJAVANJE
Datum:	april 2009
Številka mape:	1
Številka lista:	18

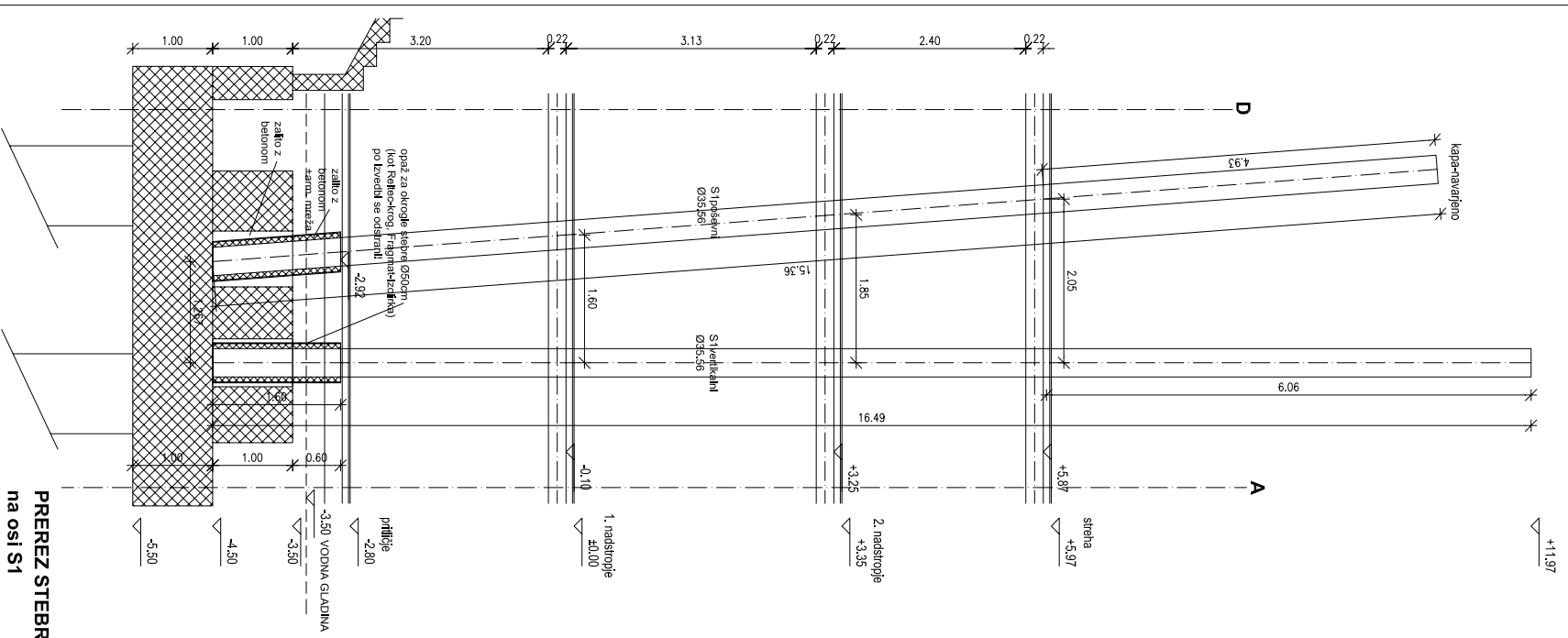

PREREZ STEBRA S1
na osi S1

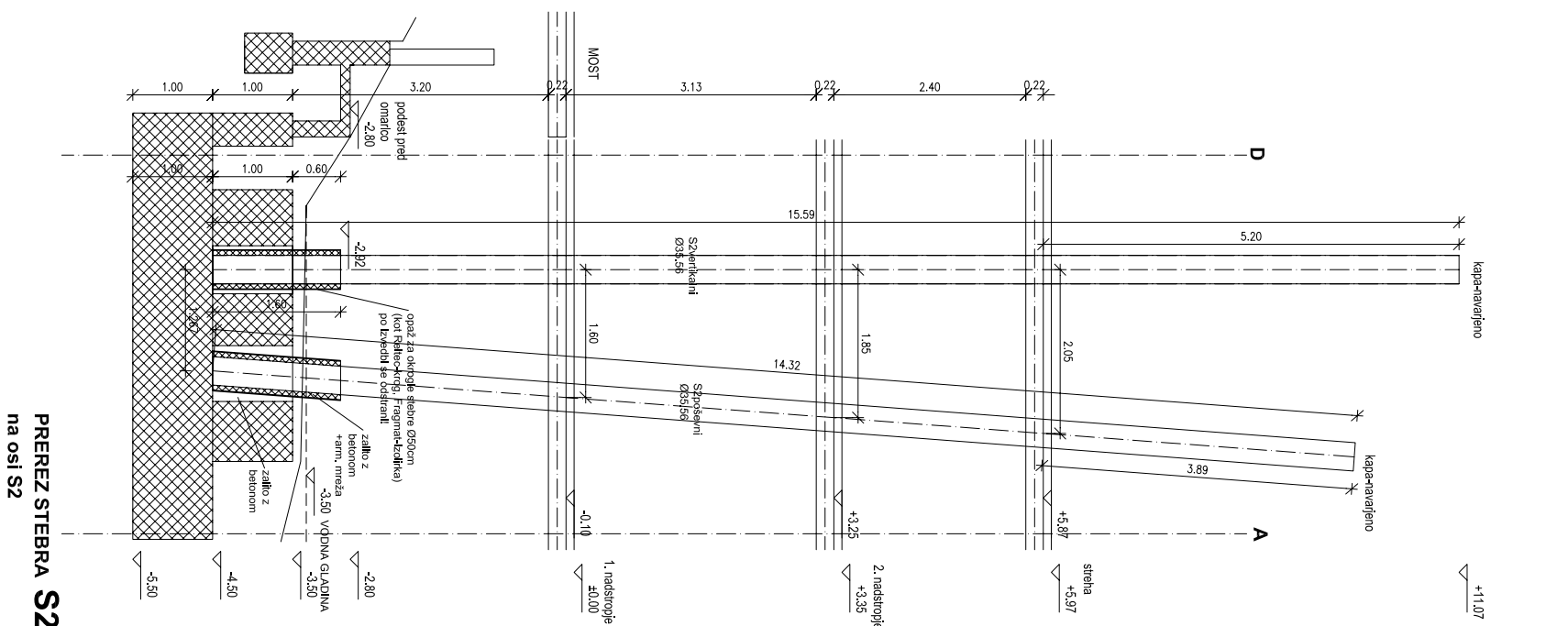

PREREZ STEBRA S2
na osi S2

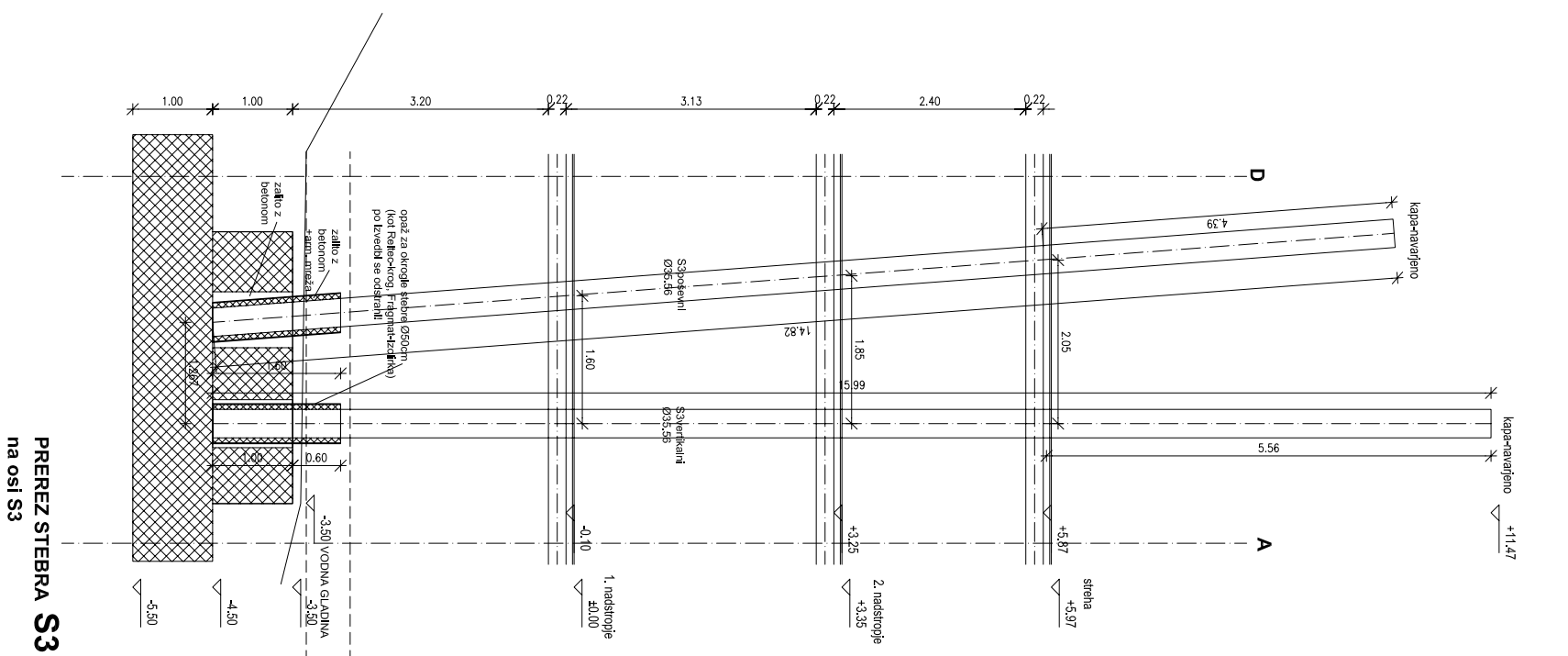

PREREZ STEBRA S3
na osi S3

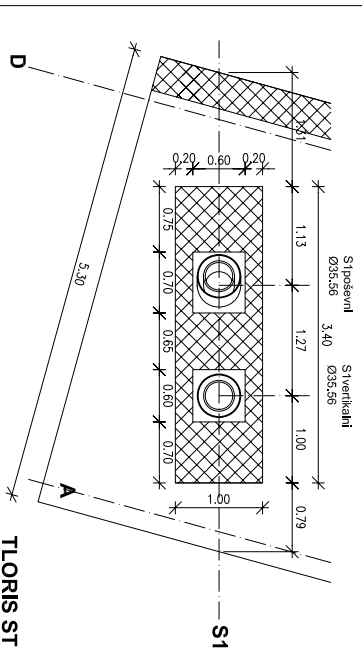

TLORIS STEBRA S1

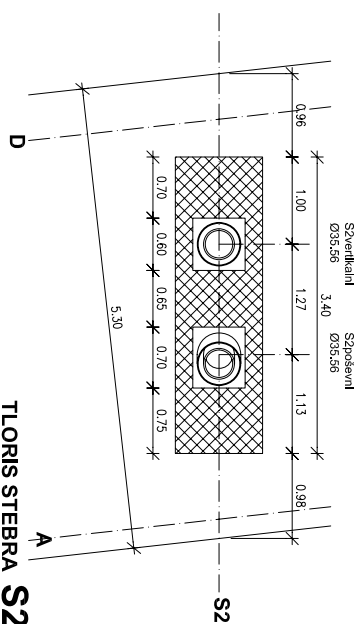

TLORIS STEBRA S2

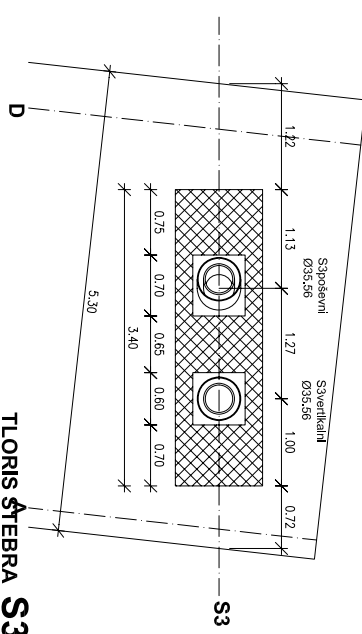

TLORIS STEBRA S3

VELIKA ZAKA
STOLP GLAVNI NOSILNI STEBRI S1-3
TLORIS IN PREREZ M 1:50

Arhé

Iskrivcova, osrednja ulica, Ljubljana, d.o.o., Zgodovinska ulica 4, 1000 Ljubljana

Številka projekta: 842908

Naziv arhitekta: OBC/NA/EL/D

Vrsta objekta: Črna voda 11, 4200 Bled

Mesto projekta: Bled

Vrsta projekta: arhitekturni

Naziv objekta: PROJEKT ZA IZVEDBO

Projektant: Mba Kariž, d.d.a.

Objekt: Stoličnice

Datum: 08/01/2009

Številka nacrta: 20

Projekcija: Mba Kariž, d.d.a.

Objekt: Stoličnice

Datum: 08/01/2009

Številka nacrta: 20

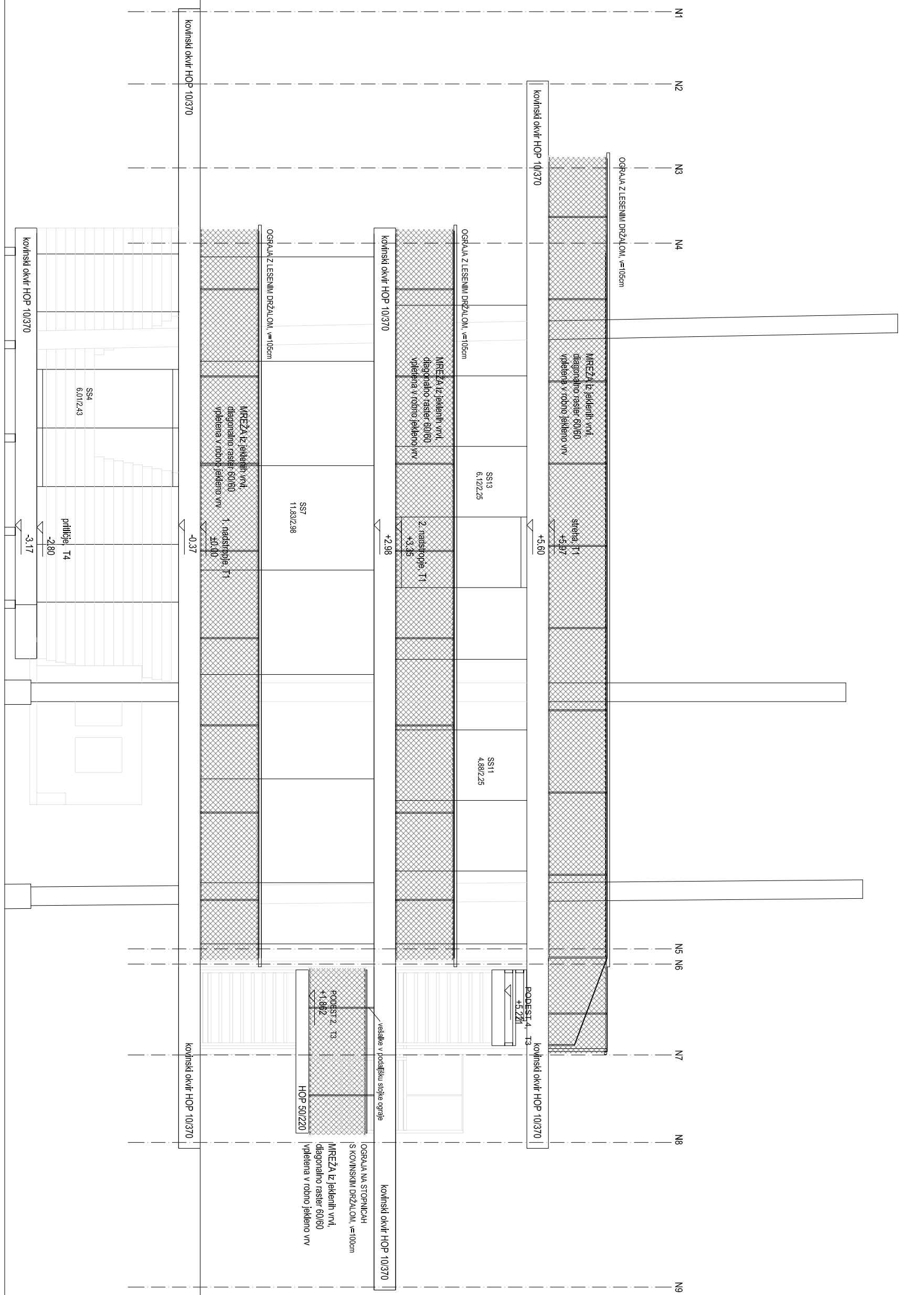

**VELIKA ZAKA
STOLP-SEVERNA FASADA M 1:50**

Arhé

Investirnik, consulting, zunanja trgovina, d.o.o., Zidovska steza 4, 1000 Ljubljana	
Sestavilca projekta:	842908
Naslov navedenika:	ORČINA BLEJ Cesta svobode 13, 4260 Blej
Vrsta objekta:	Krajinsko arhitekturna uredba, Vsestranske centre v Mlini ZAKI in objave razpisne anote v KMZ ZAKI
Meso gradilje:	Bleč
Vrsta projekcije dokumentacije:	arhitektura
Vrsta nacrta:	PROJEKT ZA IZVEDBO
Odgovorni vodja projekta:	Mina Kuzjevič, u.d.l.a.
Identifikacijska številka odgovornega vodje projekta:	ZVPS 08604-V
Datum podpisov:	Podpis: <i>Mina Kuzjevič</i>
Odgovorni projektant:	Mina Kuzjevič, u.d.l.a.
Projektant:	Sandra Banič Štepec, u.d.l.a. Izok Lemajnc
Nacrt:	STOLP SEVERNA FASADA
Datum:	april 2009
Številka nprpe:	1
Številka lista:	21

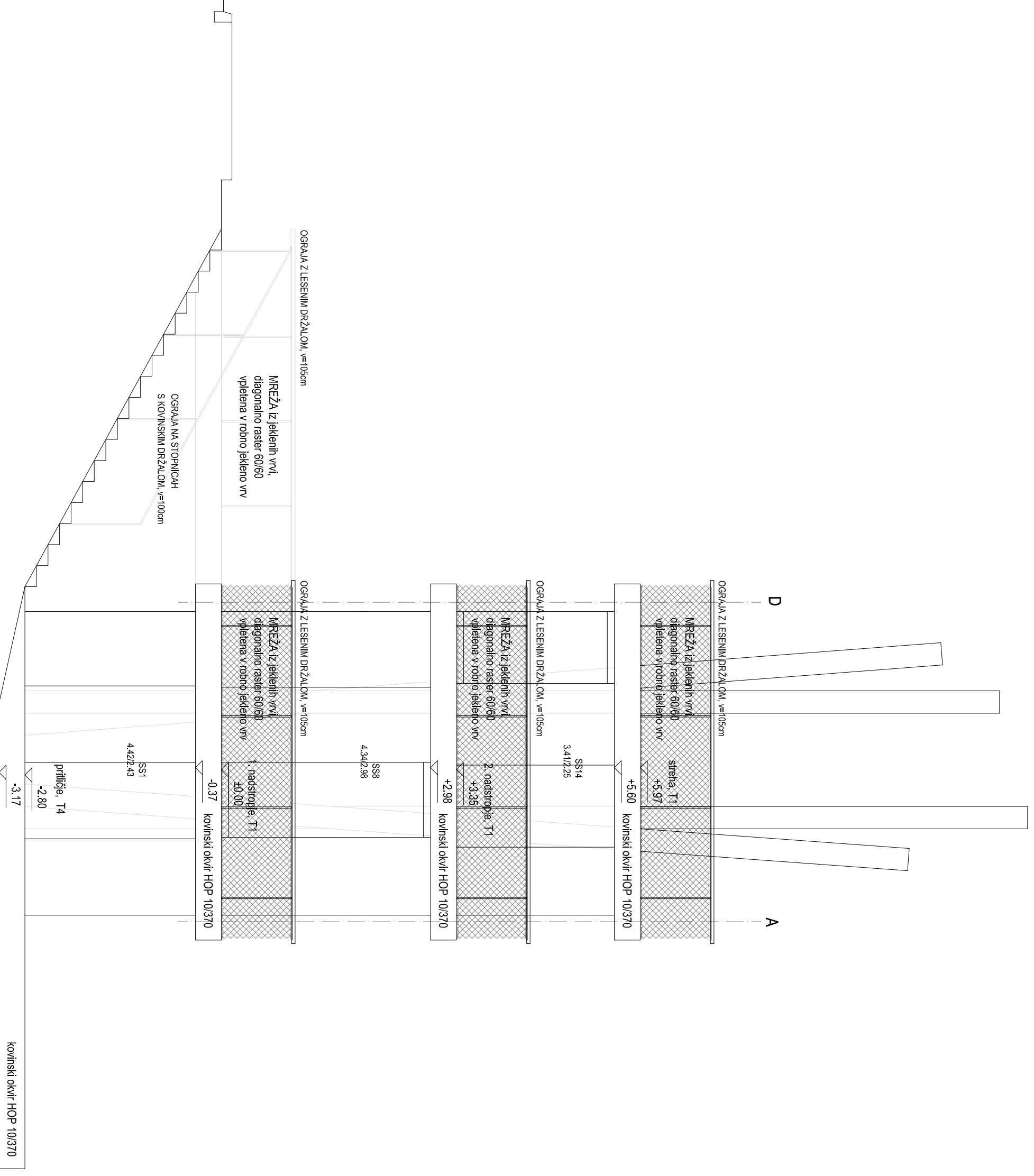

VELIKA ZAKA
STOLP-VZHODNA FASADA M 1:50

Arhé

Interimring consulting, znanja trgovina, d.o.o., Zidovska steza 4, 1000 Ljubljana

Številka projekta: 84/2008
 Naslov naročnika: OBČINA BLEJ
 Cesta svobode 13, 4260 Blej

Vrsta objekta: Križniško arhitekturna uredbina Velikškega centra
 v Msti Zaki in objne regane arne v Veliki Zaki

Mesto gradnje: Blej
 Vrsta projekčne dokumentacije: arhitekturna

Vrsta nacrta: PROJEKT ZA IZVEDBO
 Odgovorni vodja projekta: Miha Kajželj, u.d.l.a.
 Inženirski inženjerska številka odgovornega vodje projekta: ZAVS 0860-9/1
 Datum podpis: Podpis: *Miha Kajželj*

Odgovorni projektant: Miha Kajželj, u.d.l.a.
 Projektant: Sandra Banfi Štrbec, u.d.l.a.
 Izok Lemajčič

Nacr: STOLP_VZHODNA FASADA

Datum: april 2009 merilo: 1:50
 Številka mape: 1 številka lista: 22

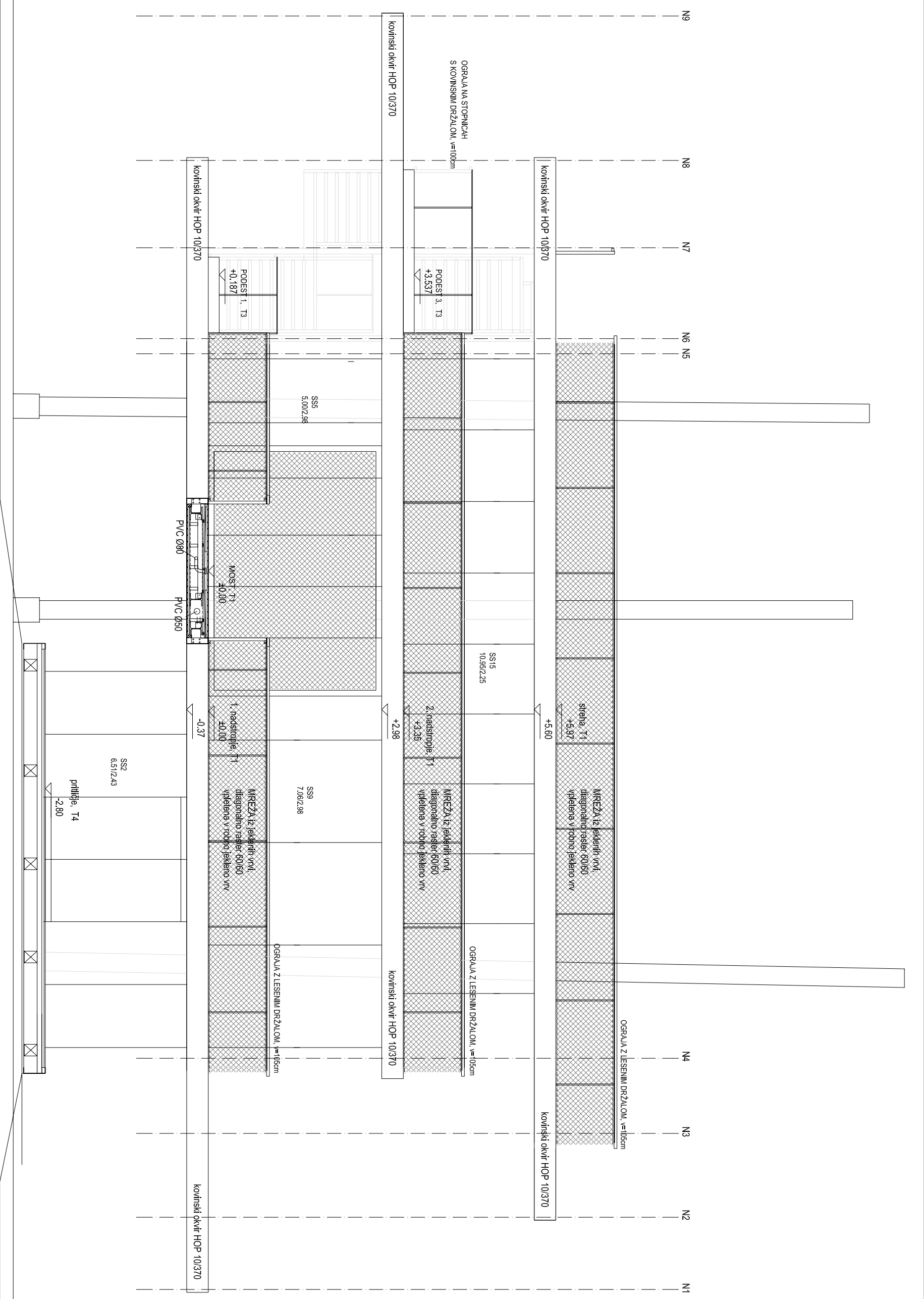

**VELIKA ZAKA
STOLP - JUŽNA FASADA M 1:50**

<p>Arhé Inženjring, consulting, znanja in govorina, d.o.o., Zidovska ulica 4, 1000 Ljubljana</p>	
Številka projekta:	8472008
Naslov naročnika:	OPČINA BLEJED Cesta svobode 13, 4360 Blej
Vrsta objekta:	Krajinsko arhitekturna ureditve Velikoga centra v Mali Zaki in ciljne regijske arhitekture v Veliki Zaki
Meso gradnje:	Bled
Vrsta projektne dokumentacije:	arhitekturna
Vrsta nacrta:	PROJEKT ZA IZVEDBO
Odgovorni vodja projekta:	Milica Kajžovič, u.d.l.a.
Identifikacijska številka odgovornega vodje projekta:	ZAPS 0860-A
Datum podpisa:	Podpis: <i>Milica Kajžovič</i>
Odgovorni projektant:	Milica Kajžovič, u.d.l.a.
Projektant:	Sandra Bani Škrebec, u.d.l.a. Izob Lemarič
Naslov:	STOLP - JUŽNA FASADA
Datum:	april 2009
Številka risa:	1
Številka nacrta:	23

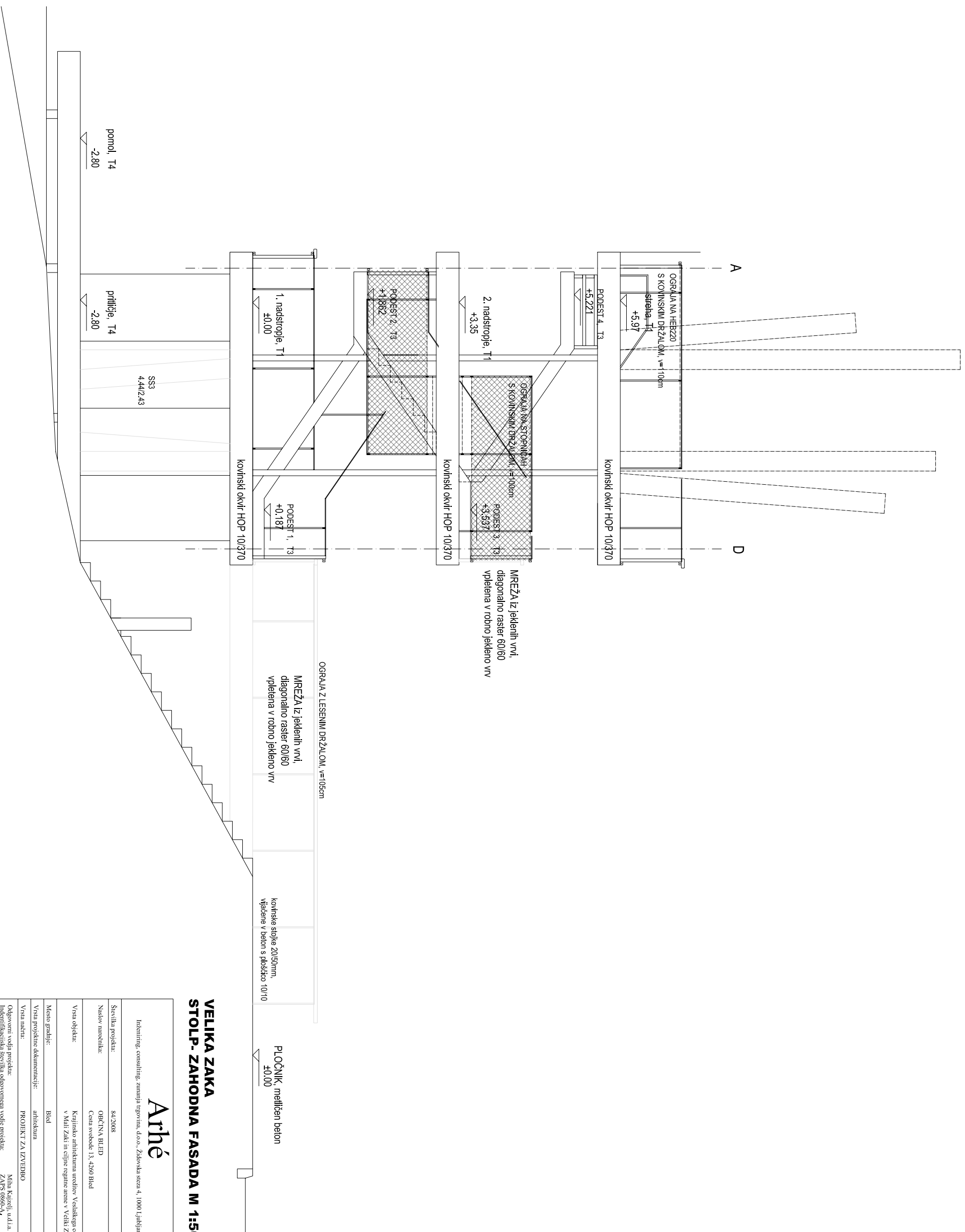

**VELIKA ZAKA
STOLP-ZAHODNA FASADA M 1:50**

Arhé

Inženiring, consulting, znanja trgovina, d.o.o., Židovska steza 4, 1000 Ljubljana

Številka projekta: 84/2008

Naslov naročnika: OBČINA BLEJED
Cesta svobode 13, 4260 Blej

Vsota objekta: Krajinško arhitekturna ureditev, Vsiškiški center
v Mafi Zaki in ciljne regije arene v Veliki Zaki

Mesto gradnje: Blej

Vsota projektna dokumentacije: arhitekturna

Vsota načrta: PROJEKT ZA IZVEDBO

Odgovorni vodja projekta: Mila Kajželj, u.d.l.a.
Identifikacijska številka odgovornega vodje projekta: ZAJS 0806-21
Datiim podpisane: *Mila Kajželj*

Odgovorni projektant: Mila Kajželj, u.d.l.a.

Projektant: Sandra Bariš Štbec, u.d.l.a.
Izok Lamajc

Načrt: STOLP-ZAHODNA FASADA

Datum: april 2009 mesto: 1:50

Številka mape: 1 številka lista: 24

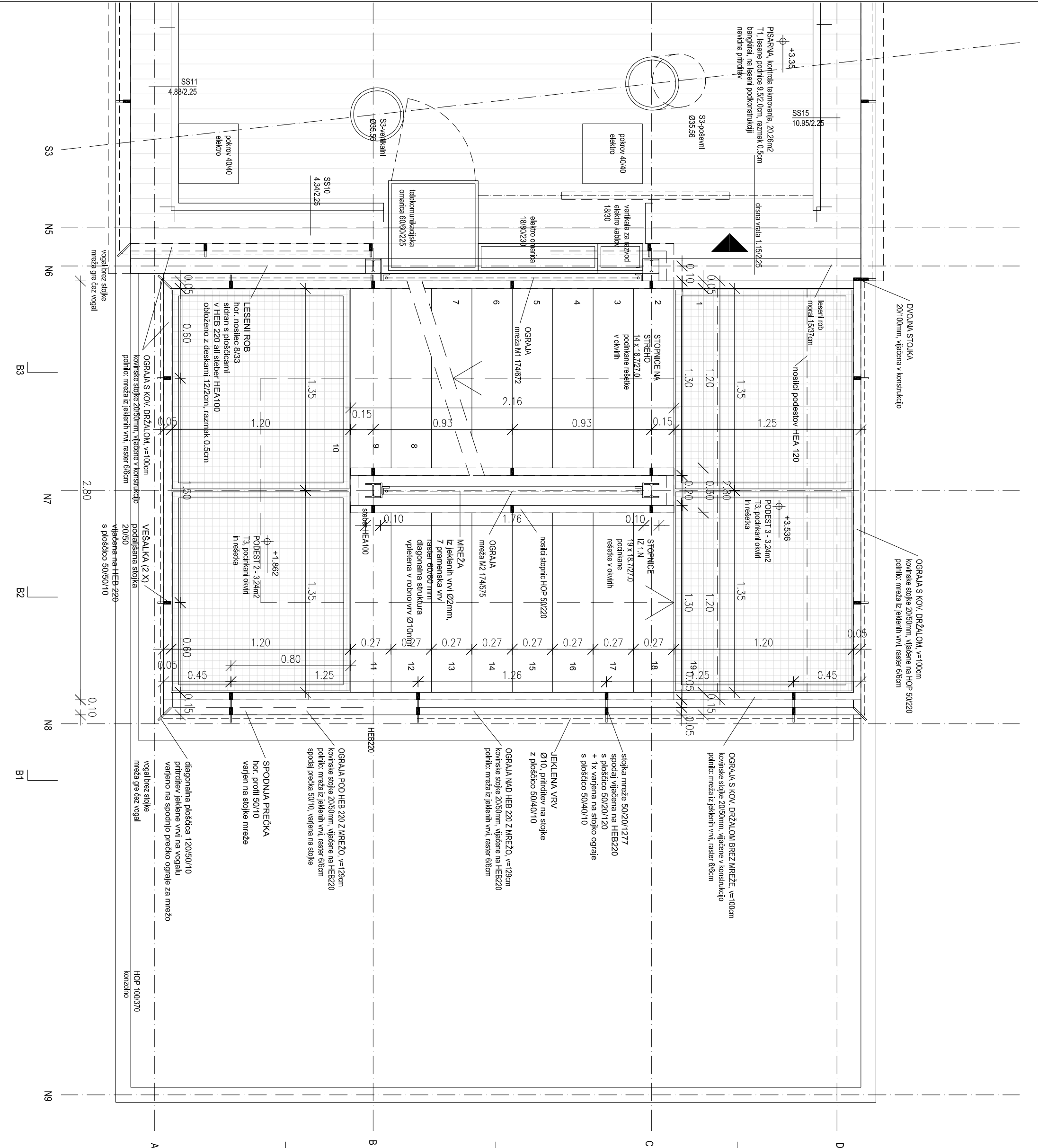

**VELIKA ZAKA
STOLP-STOPNICE
TLORIS 2. NADSTROPJA
M 1:20**

Arhé

Interim consulting, zunanja trgovina, d.o.o., Židovska cesta 4, 1000 Ljubljana

Številka projekta:	842/008
Naslov naročnika:	OBČINA BLEJ Cesta svobode 13, 4260 Bled
Vsota objekt:	Krajinsko arhitekturna ureditve Volskega centra v Vrhni Zaki in slipe regije arhiva v Vrhni Zaki
Mesto gradnje:	Bled
Vsota projektne dokumentacije:	arhitektura
Vsota nacrta:	PROJEKT ZA IZVEDBO
Odgovorni vodja projekta:	Miha Kajželj, u.d.l.a.
Identifikacijska številka odgovornega vodje projekta:	ZAPS 0860-2/1
Datum podpisat:	Podpis: <i>Miha Kajželj</i>
Odgovorni projektant:	Miha Kajželj, u.d.l.a.
Projektant:	Sandra Barfi Skrbec, u.d.l.a. Izok Lenarčič
Naslov:	STOLP-STOPNICE-TLORIS 2. NADSTROPJA
Datum:	april 2009
Številka mape:	številka lista: 27

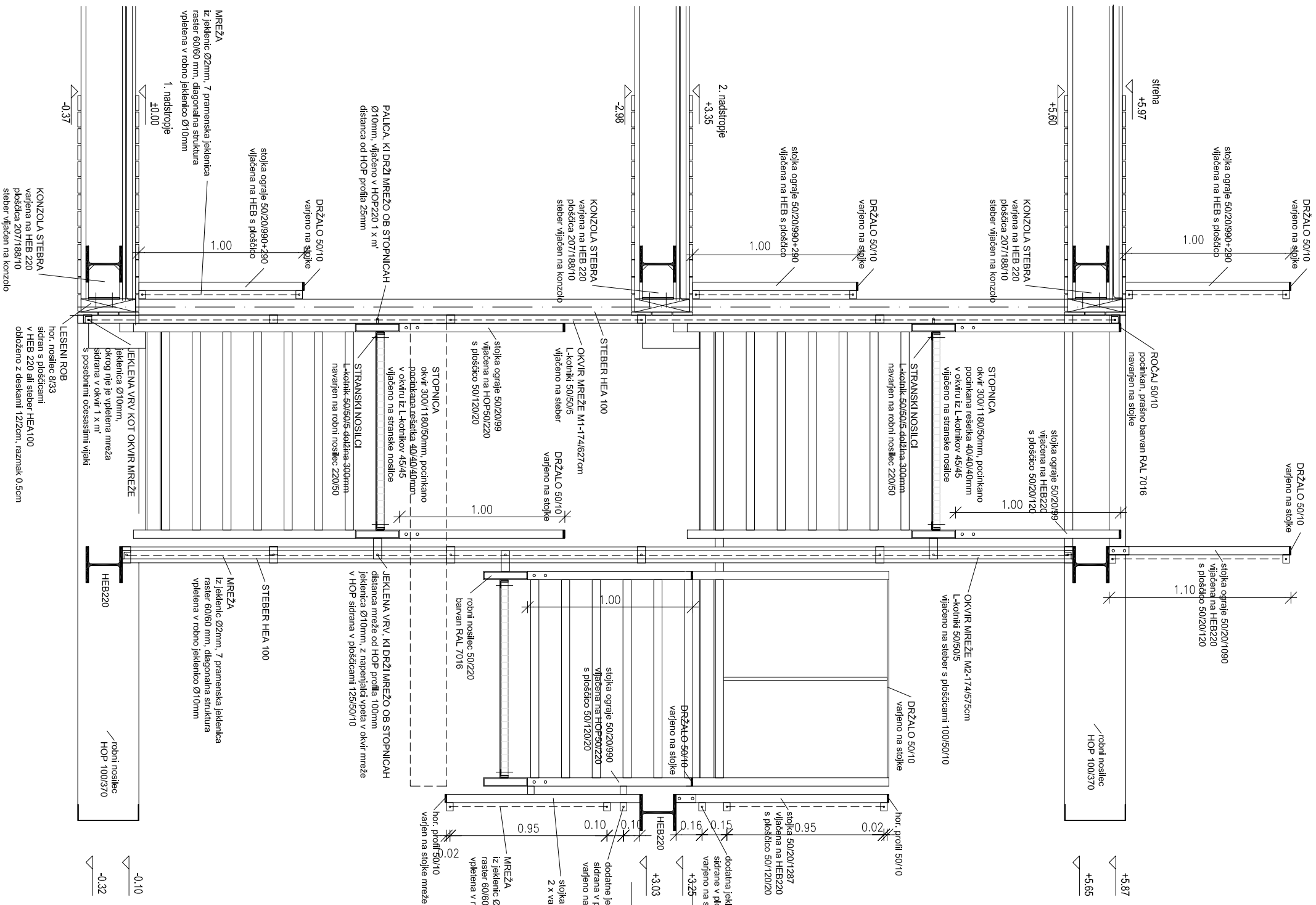

VELIKA ZAKA
STOLP-PREREZ A2-A2 M 1:20
STOPNICE

Arhé	
Interim consulting, znanja upornik, d.o.o., Židovska steza 4, 1000 Ljubljana	
Številka projekta:	842/008
Naslov naročnika:	ORČINA, BIEP Cesta svobode 13, 4260 Bled
Vrsta objekta:	Krajinsko arhitekturna uredba, Vaskolaga svinja v Mali Zaki in silihe regarne anene v Veliki Zaki
Mesto gradnje:	Bled
Vrsta prostorne dokumentacije:	arhitekturna
Vrsta nacrta:	PROJEKT ZA IZVEDBO
Odgovorni vodja projekta:	Miha Kariželj, u.d.l.a.
Identifikacijska številka odgovornega vodje projekta:	ZAVS 0860-A
Datum podpisat:	Podpis: <i>Miha Kariželj</i>
Odgovorni projektant:	Miha Kariželj, u.d.l.a.
Projektant:	Sandra Barf Štrec, u.d.l.a. Izok Lesanje
Naslov:	STOLP-PREREZ A2-A2, STOPNICE
Datum:	april 2009
Številka lista:	30

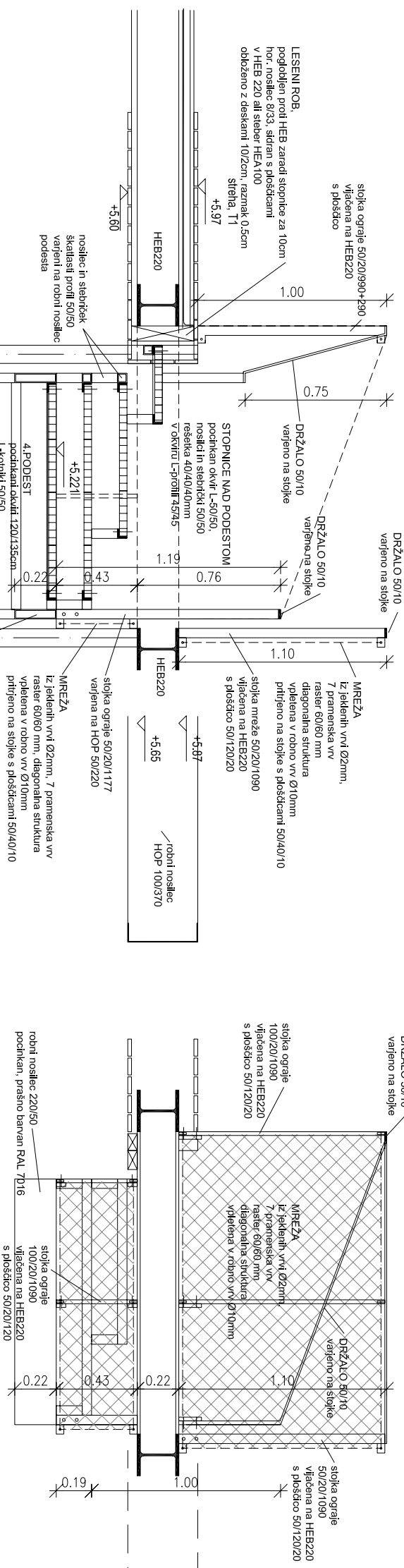

OSGRAJVA NA 4. PODESTU POD IN NAD HEB 220
M 1:20

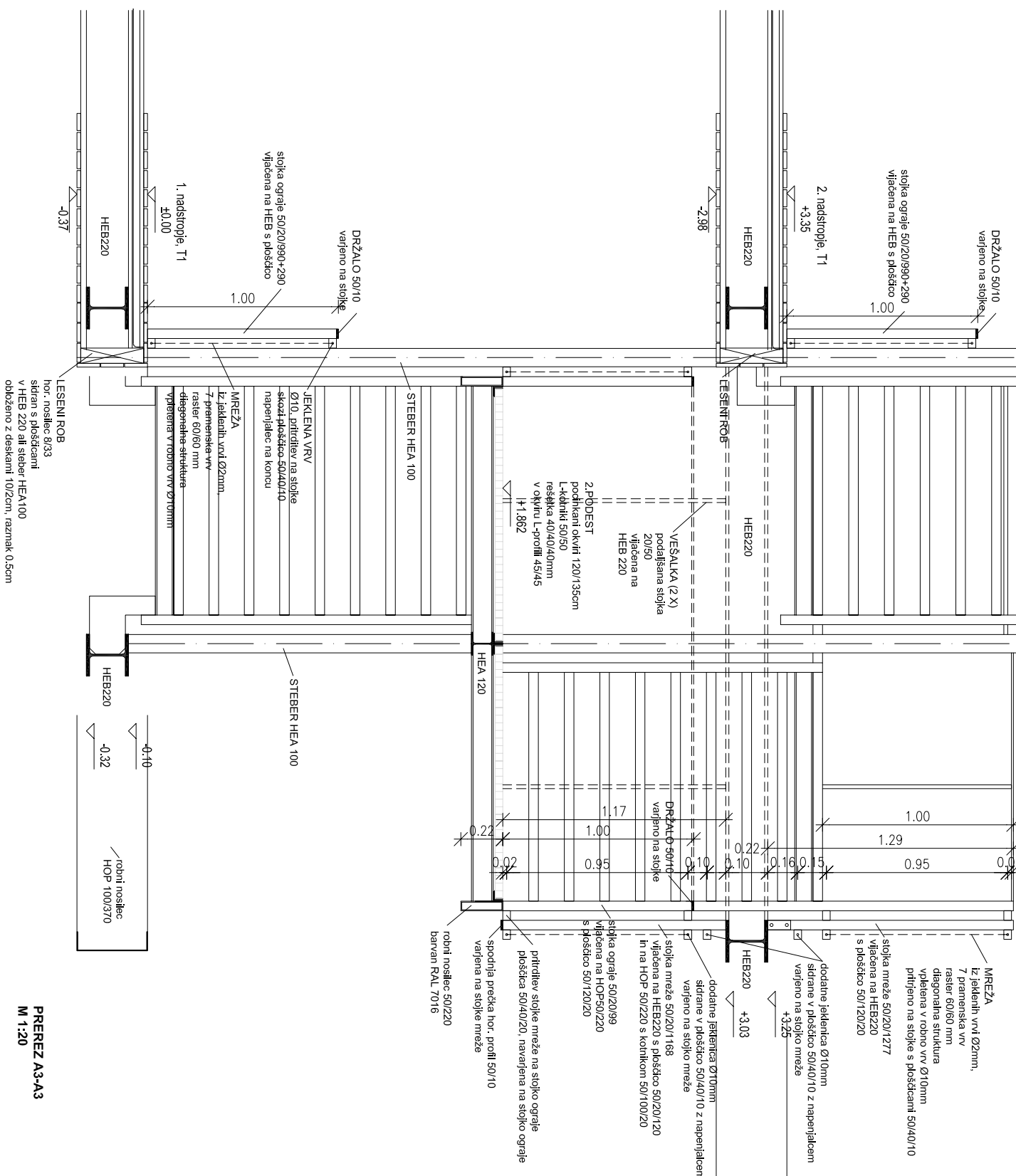

PREREZ A3-A3
M 1:20

VELIKA ZAKA
STOLP-PREREZ A3-A3 M 1:20
STOPNICE

Arhé

Inženiring consulting, znanja inženira, d.o.o., Zlavska steza 4, 1000 Ljubljana	
Sveščila projekta:	842908
Naslov naročnika:	ORČINA BLED Cesta svobode 13, 4260 Bled
Vrsta objekta:	Krajinsko arhitekturna uredbila - Vaskolopje centra v Mali Zaki in sosednje arhitekturne v Veliki Zaki
Mesto proučevanja:	Bled
Vrsta proučevanja dokumentacije:	arhitekturna
Vrsta nacrta:	PROJEKT ZA IZVEDBO
Odgovorni vodja projekta:	Milica Kariž, u.d.l.a.
Identifikacijska številka odgovornega vodje projekta:	ZAPS 0666-A
Odgovorni projektant:	Milica Kariž, u.d.l.a.
Projektant:	Sandra Banič Šibec, u.d.l.a.
Nadate:	STOLP_PREREZ A3-A3_STOPNICE
Datum:	april 2009
Številka mape:	1
Številka lista:	31

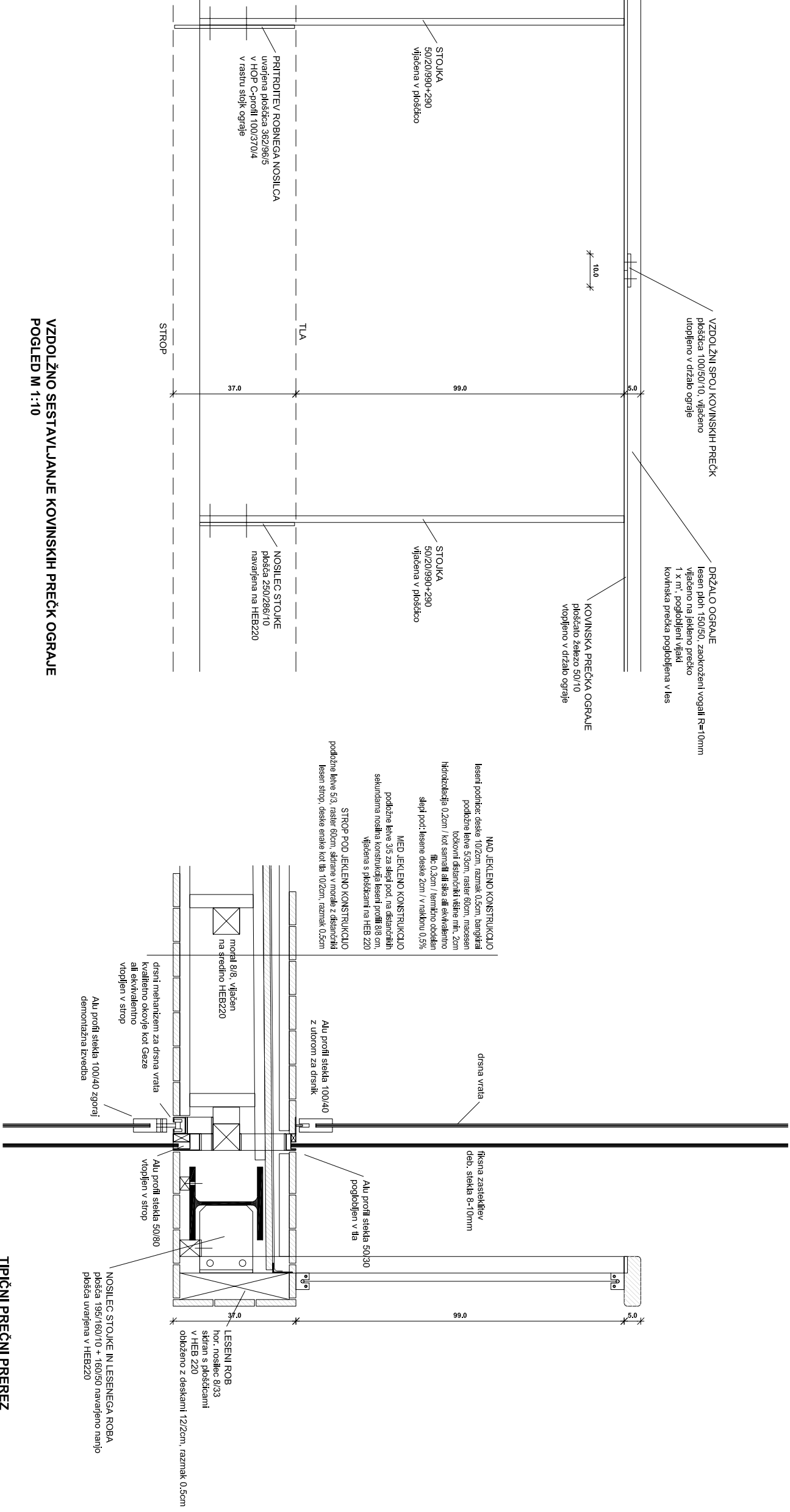

VZDOLŽNO SEŠTAVLJANJE KOVINSKIH PREČK OGRAJE
POGLIED M 1:10

TIPIČNI PREČNI PREREZ
LESENI ROB
M 1:10

VELIKA ZAKA
STOLP - TIPIČNI PREREZ - DETALJI
LESENI ROB Z OGRAJO
M 1:10

Arhè	
Inženirig consulting, znanstveni inženirig, d.o.o., Zidovska steza 4, 1000 Ljubljana	
Številka projekta:	84/2008
Naslov naročnika:	OBČINA BLEJED Cesta svobode 13, 4260 Bled
Vrsta objekta:	Krajinsko arhitekturna uredba, Vsestranskega centra V Mili Zaki in slipe regane arene v VARNI ZAKI
Mesto analize:	Bled
Vrsta projektne dokumentacije:	arhitekturna
Vrsta načrta:	PROJEKT ZA IZVEDBO
Odkovorni vodja projekta:	Miha Kazari, n.d.l.a.
Identifikacijska številka odgovornega vodje projekta:	ZAPS 0866-0/9
Datum podpisat:	Podpis: <i>Miha Kazari</i>
Odkovorni projektant:	Miha Kazari, n.d.l.a.
Projektant:	Sandra Barot Skrbec, n.d.l.a.
Naslov:	STOLP - TIPIČNI PREREZ - LESENI ROB
Datum:	april 2009
Številka mape:	1
	Številka lista: 36

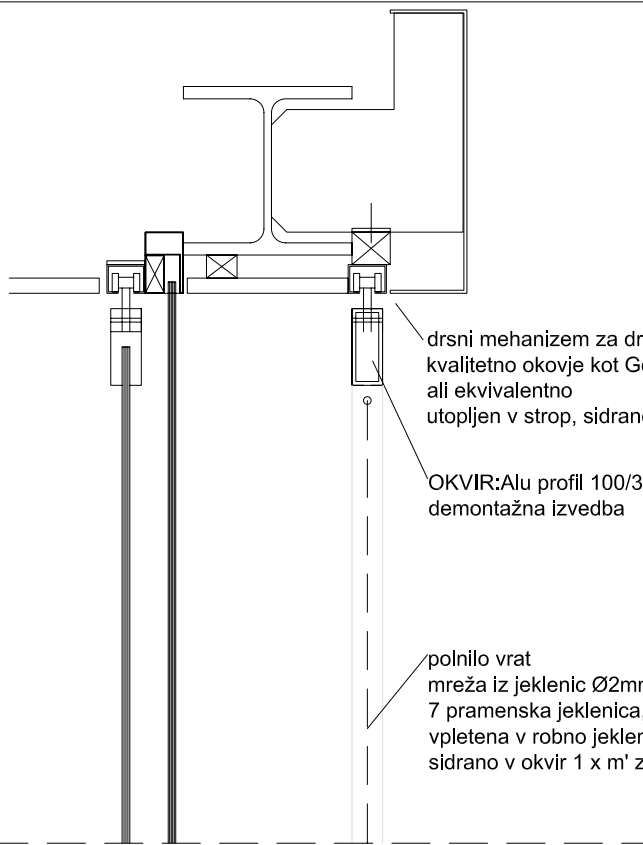

drsni mehanizem za drsna vrata
kvalitetno okovje kot Geze
ali ekvivalentno
utopljen v strop, sidrano na leseno letev

OKVIR: Alu profil 100/30 zgoraj
demontažna izvedba

polnilo vrat
mreža iz jeklenic Ø2mm,
7 pramenska jeklenica, raster 60/60 mm, diagonalna struktura
vpletena v robno jeklenico Ø10mm,
sidrano v okvir 1 x m' z očesastim vijakom

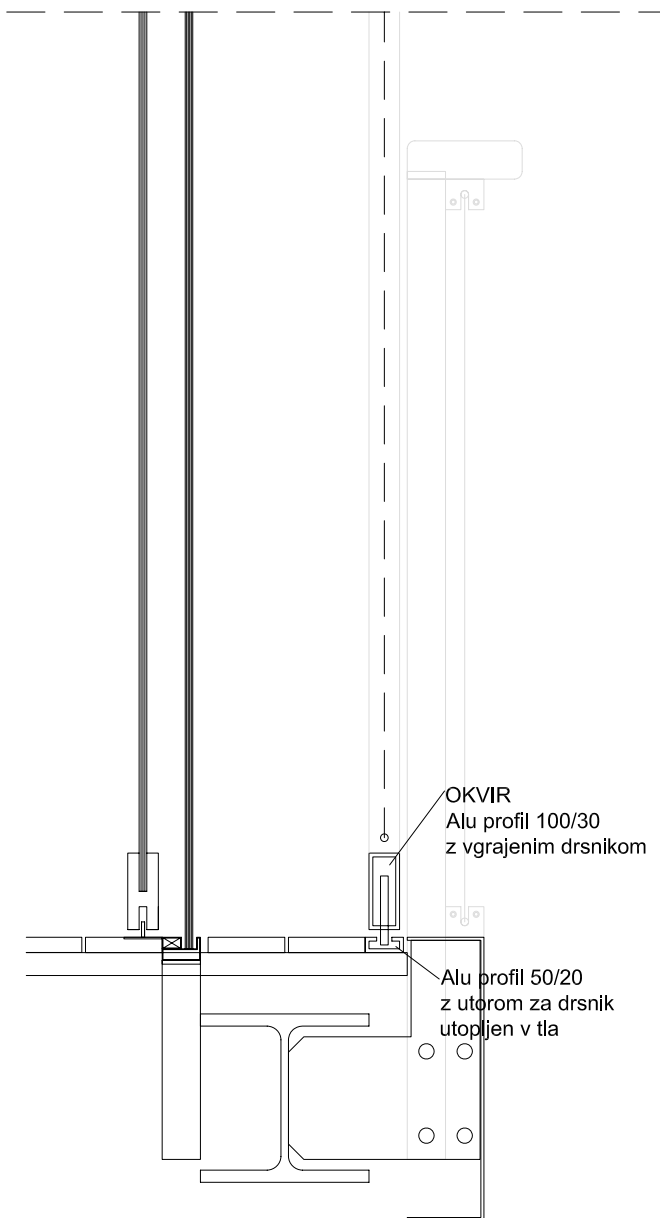

OKVIR
Alu profil 100/30
z vgrajenim drsnikom

Alu profil 50/20
z utorom za drsni
utopljen v tla

drsna vrata - vhod na stolp
okvir: Alu profili 30/100
barva in obdelava okvirov po izboru projektanta: RAL 9006, mat
polnilo mreža iz jeklenic Ø2mm,
7 pramenska jeklenica, raster 60/60 mm, diagonalna struktura
vpletena v robno jeklenico Ø10mm,
sidrano v okvir 1 x m' z očesastim vijakom
kvalitetna drsna vodila zgoraj, utopljena v strop,
vodila primerna teži vrat
spodaj drsni po celi dolžini vrat,
v tleh vgrajen profil, po katerem teče drsni
kvalitetna cilindrična ključavnica vgrajena na spodnji profil vrat

VELIKA ZAKA STOLP- DETAJL VRAT V1 DRSNA VRATA M 1:10

<h1>Arhé</h1>	
Inženiring, consulting, zunanja trgovina, d.o.o., Židovska steza 4, 1000 Ljubljana	
Številka projekta:	84/2008
Naslov naročnika:	OBČINA BLED Cesta svobode 13, 4260 Bled
Vrsta objekta:	Krajinsko arhitekturna ureditev Veslaškega centra v Mali Zaki in ciljne regatne arene v Veliki Zaki
Mesto gradnje:	Bled
Vrsta projektne dokumentacije:	arhitektura
Vrsta načrta:	PROJEKT ZA IZVEDBO
Odgovorni vodja projekta:	Miha Kajzelj, u.d.i.a.
Identifikacijska številka odgovornega vodje projekta:	ZAPS 0860-A
Datum podpisa:	Podpis: <i>Micha Kajzelj</i>
Odgovorni projektant:	Miha Kajzelj, u.d.i.a.
Projektanti:	Sandra Banfi Škrbec, u.d.i.a. Iztok Lemajič
Načrt:	STOLP_DET AJL DR SNIH VRAT V1
Datum:	april 2009
merilo:	1:10
Številka mape:	1
številka lista:	37



L-kotnik 50/50/5, dolžine 300mm
navarjen na robni nosilec 220/50

robni nosilec 220/50
barvan RAL 7016

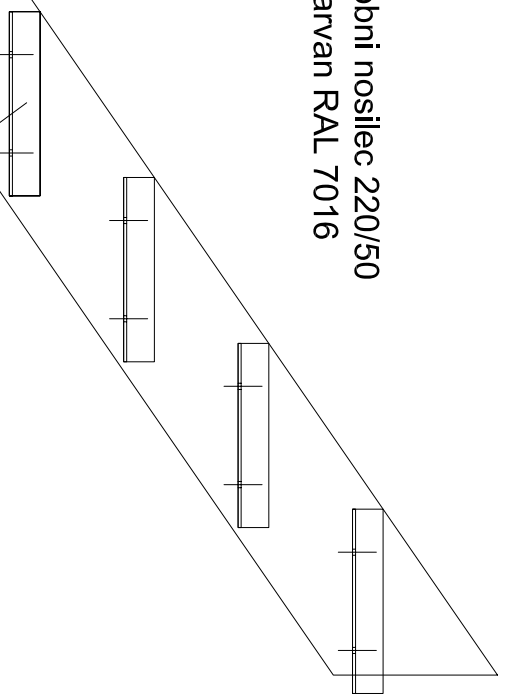

L-kotnik 50/50/5 dolžina 300mm
navarjen na robni nosilec 220/50

PREČNI PREREZ 1:10

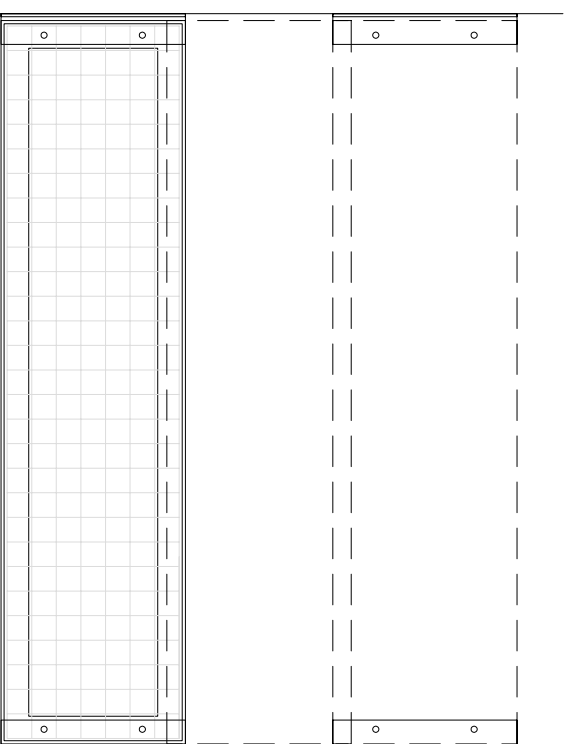

STOPNICA
okvir 3000/1180/45mm, pocinkano
pocinkana rešetka 40/40/40mm

TLORIS M 1:10

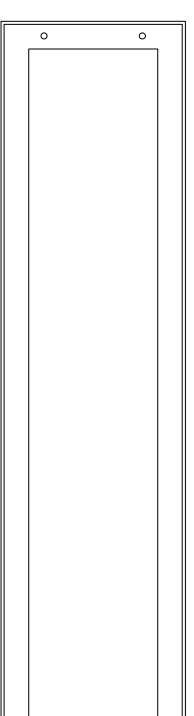
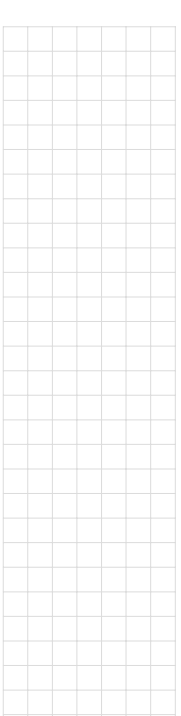

OKVIR STOPNICE
okvir 3000/1180/45/45mm, pocinkano

TLORIS M 1:10

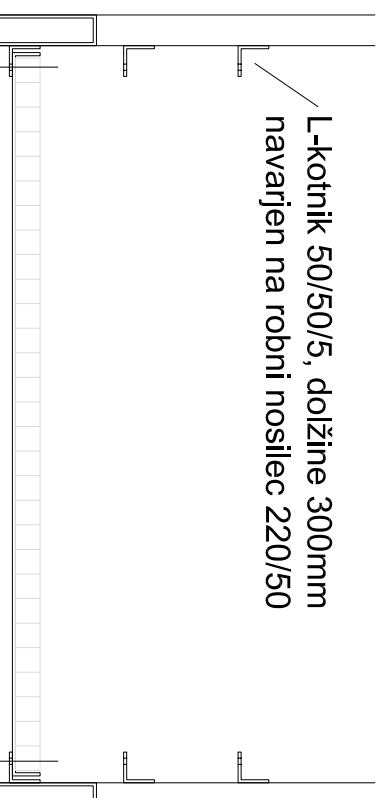

L-kotnik 50/50/5, dolžine 300mm
navarjen na robni nosilec 220/50

robni nosilec 220/50
barvan RAL 7016

VZDOLŽNI PREREZ 1:10

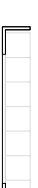

OKVIR STOPNICE
okvir
3000/1180/45/45mm,
pocinkano

PREČNI PREREZ 1:10

VELIKA ZAKA STOLP- DETALJ STOPNICE M 1:10

Inženiring, consulting, zunanja trgovina, d.o.o., Zidovska steza 4, 1000 Ljubljana	
Arhé	
Številka projekta:	84/2008
Naslov naročnika:	OBČINA BLEJED Cesta svobode 13, 4260 Blej
Vrsta objekta:	Krajinsko arhitekturna ureditev Vasiškega centra v Mali Zaki in ciljne regijne arene v Veliki Zaki
Mesto gradnje:	Blej
Vrsta projektne dokumentacije:	arhitekturna
Vrsta nacrta:	PROJEKT ZA IZVEDBO
Odgovorni vodja projekta:	Miha Kajželi, u.d.l.a.
Identifikacijska številka odgovornega vodje projekta:	ZAPS 0806-V
Datum podpis:	Podpis: <i>Micha Kajželi</i>
Odgovorni projektant:	Miha Kajželi, u.d.l.a.
Projektant:	Sandra Baruf Štepec, u.d.l.a.
Projektant:	Izok Lamuje
Nacrta:	STOLP- DETALJ STOPNICE
Datum:	april 2009
Datum:	mesec: 1:10
Številka mape:	1
Številka lista:	38

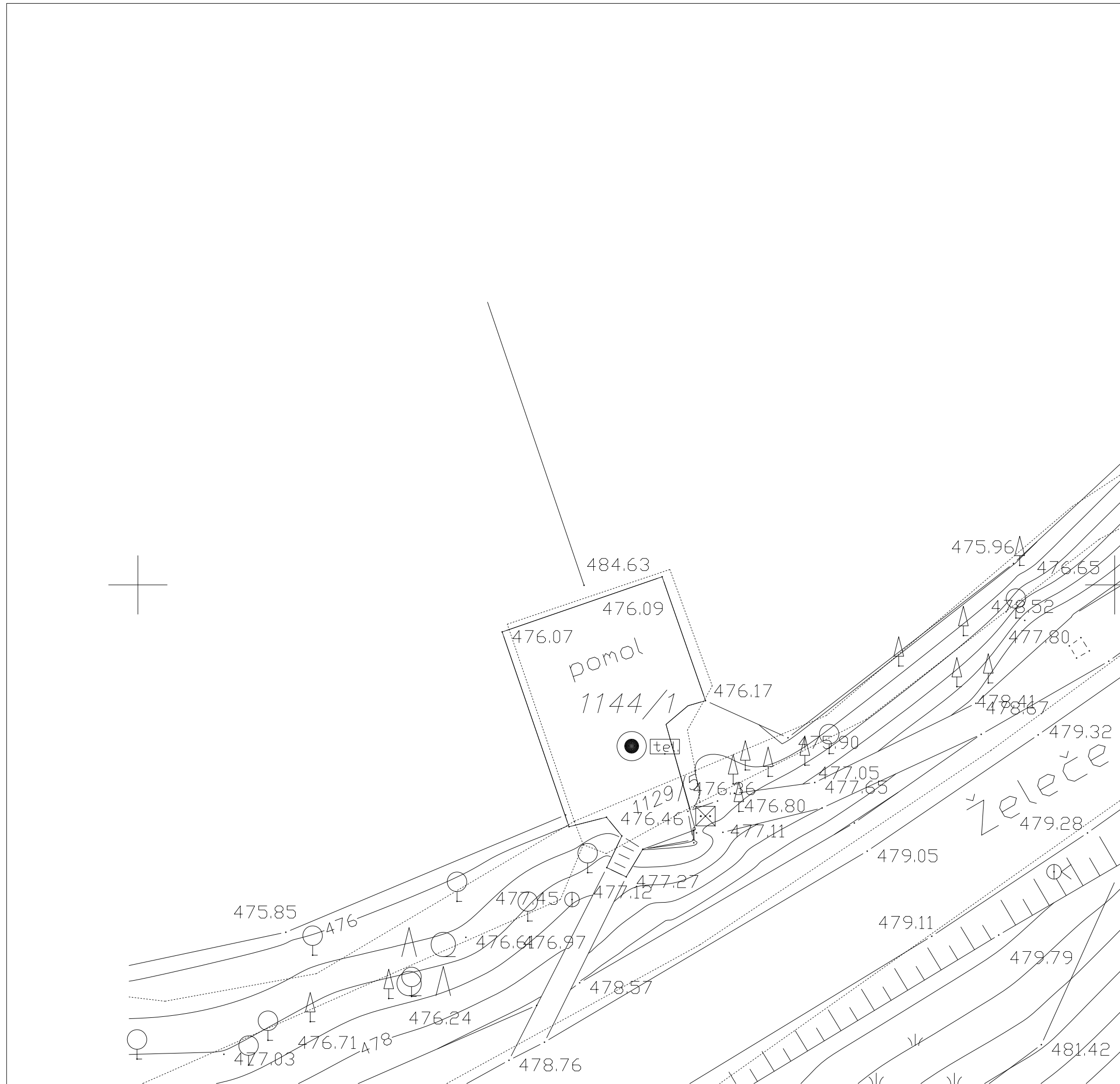

Arhé

Inženiring, consulting, zunanja trgovina, d.o.o., Židovska steza 4, 1000 Ljubljana

Številka projekta:	84/2008
Naslov naročnika:	OBCINA BLED Cesta svobode 13, 4260 Bled
Vrsta objekta:	Krajinsko arhitekturna ureditev Veslaškega centra in ciljne regatne arene v Zaki na Bledu
Mesto gradnje:	Bled
Vrsta projektne dokumentacije:	arhitektura
Vrsta načrta:	PZR
Odgovorni vodja projekta:	Miha Kajzelj, u.d.i.a.
Identifikacijska številka odgovornega vodje projekta:	ZAPS 0860-A
Datum podpisa:	Podpis: <i>Michal Kajzelj</i>
Odgovorni projektant:	Miha Kajzelj, u.d.i.a.
Projektanti:	Sandra Banfi Škrbec, u.d.i.a. Iztok Lemajič
Načrt:	OBSTOJEČE STANE / RUŠITVE SITUACIJA
Datum:	december 2008 merilo: 1:200
Številka mape:	1 številka lista: 01

TLORIS PRITLIČJA

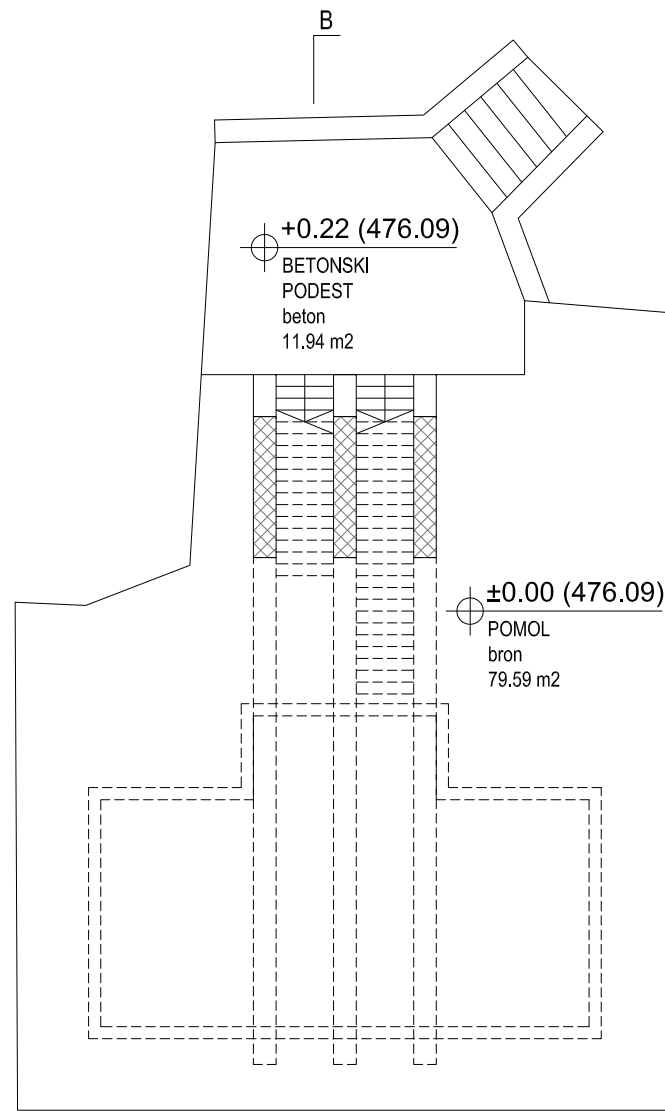

⊕ +0.22 (476.09)
BETONSKI
PODEST
beton
11.94 m²

⊕ ±0.00 (476.09)
POMOL
bron
79.59 m²

4.22
1.40
3.00
0.50
9.12

2.18 0.30 0.76 0.30 0.76 0.30 2.18
6.78

TLORIS ETAŽE

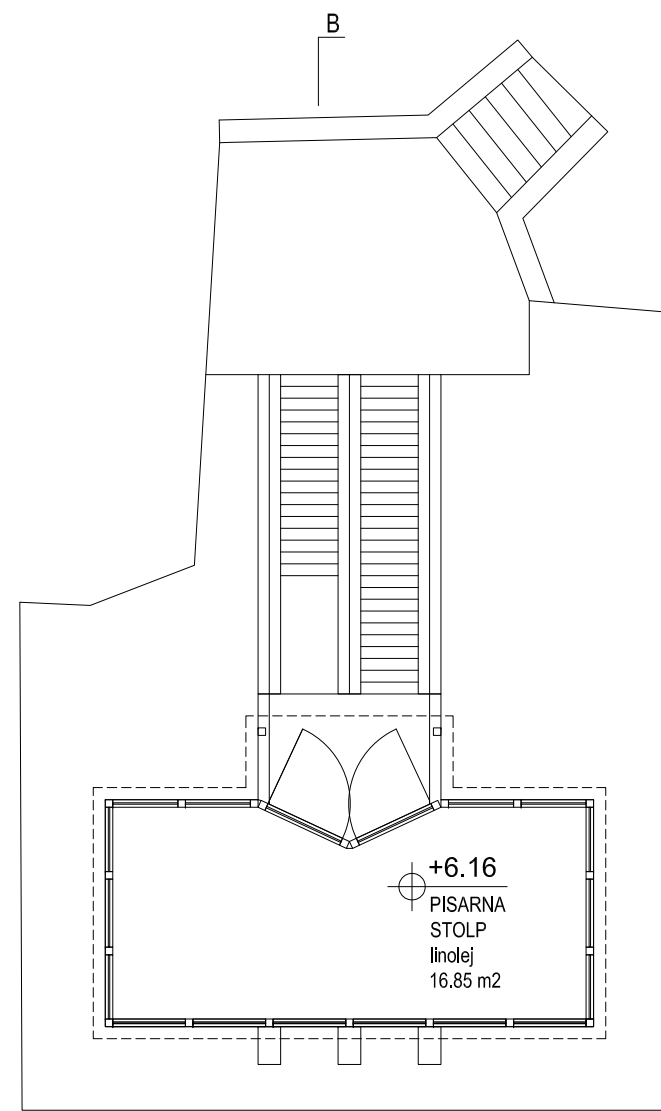

⊕ +6.16
PISARNA
STOLP
linolej
16.85 m²

4.22
1.40
3.00
0.50
9.12

2.18 0.30 0.76 0.30 0.76 0.30 2.18
6.78



Arhé

Inženiring, consulting, zunanja trgovina, d.o.o., Židovska steza 4, 1000 Ljubljana

Številka projekta:	84/2008
Naslov naročnika:	OBCINA BLED Cesta svobode 13, 4260 Bled
Vrsta objekta:	Krajinsko arhitekturna ureditev Veslaškega centra in ciljne regatne arene v Zaki na Bledu
Mesto gradnje:	Bled
Vrsta projektne dokumentacije:	arhitektura
Vrsta načrta:	PZR
Odgovorni vodja projekta:	Miha Kajzelj, u.d.i.a.
Identifikacijska številka odgovornega vodje projekta:	ZAPS 0860-A
Datum podpisa:	Podpis: <i>Miha Kajzelj</i>
Odgovorni projektant:	Miha Kajzelj, u.d.i.a.
Projektanti:	Sandra Banfi Škrbec, u.d.i.a. Iztok Lemajič
Načrt:	OBSTOJEČE STANE / RUŠITVE TLORIS
Datum:	december 2008 merilo: 1:100
Številka mape:	1 številka lista: 02

PREREZ B-B

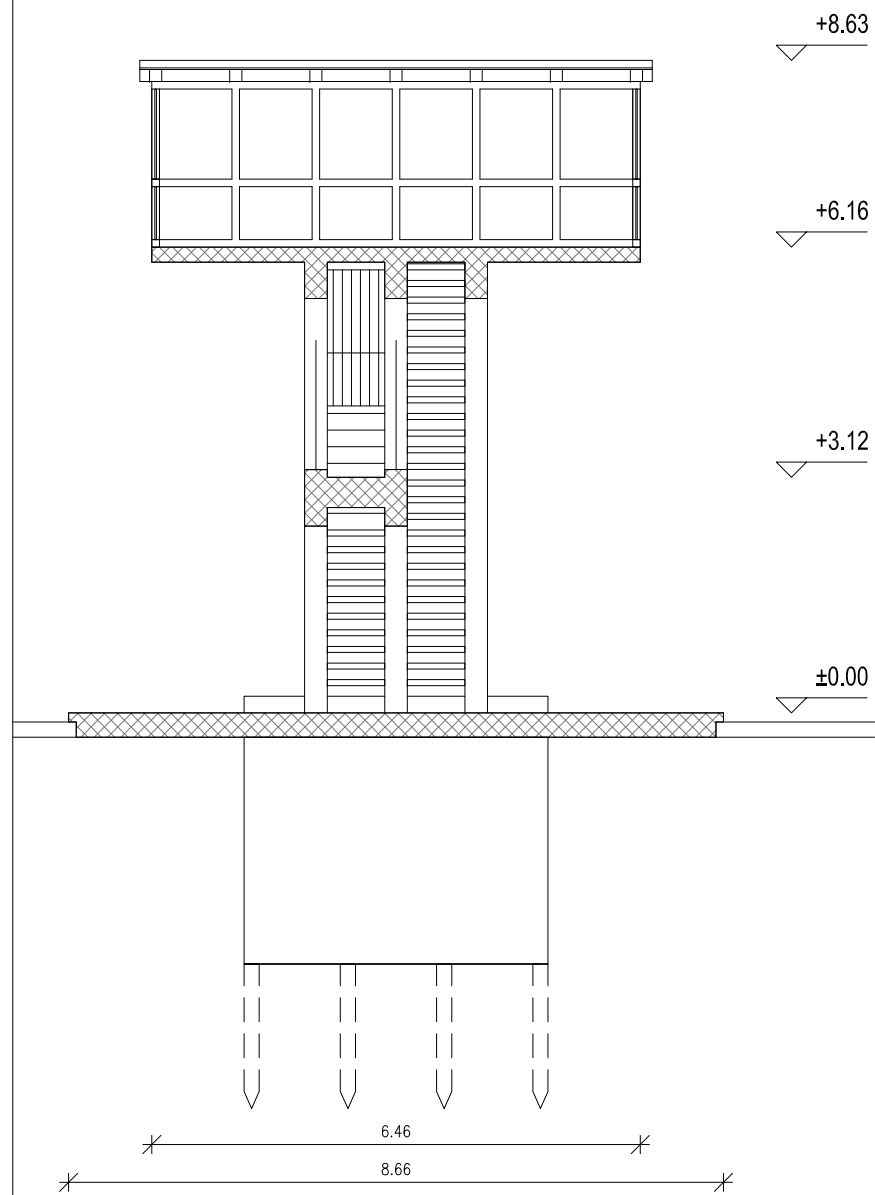

PREREZ A-A

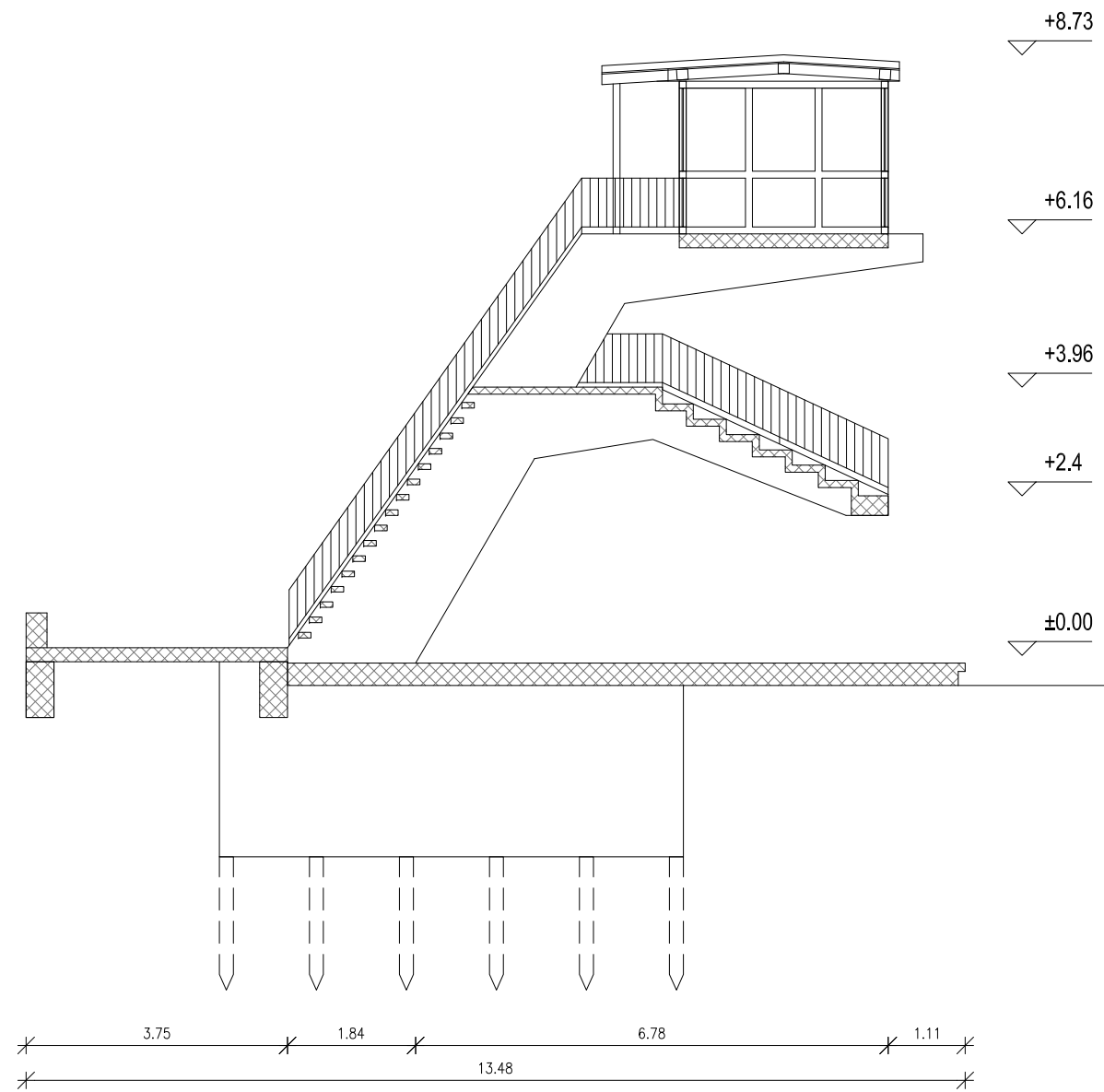

Arhé

Inženiring, consulting, zunanja trgovina, d.o.o., Židovska steza 4, 1000 Ljubljana

Številka projekta:	84/2008
Naslov naročnika:	OBČINA BLED Cesta svobode 13, 4260 Bled
Vrsta objekta:	Krajinsko arhitekturna ureditev Veslaškega centra in ciljne regatne arene v Zaki na Bledu
Mesto gradnje:	Bled
Vrsta projektne dokumentacije:	arhitektura
Vrsta načrta:	PZR
Odgovorni vodja projekta:	Miha Kajzelj, u.d.i.a.
Identifikacijska številka odgovornega vodje projekta:	ZAPS 0860-A
Datum podpisa:	Podpis: <i>Miha Kajzelj</i>
Odgovorni projektant:	Miha Kajzelj, u.d.i.a.
Projektanti:	Sandra Banfi Škrbec, u.d.i.a. Iztok Lemajič
Načrt:	OBSTOJEČE STANE / RUŠITVE PREREZ
Datum:	december 2008 merilo: 1:100
Številka mape:	1 številka lista: 03

FASADA SEVER

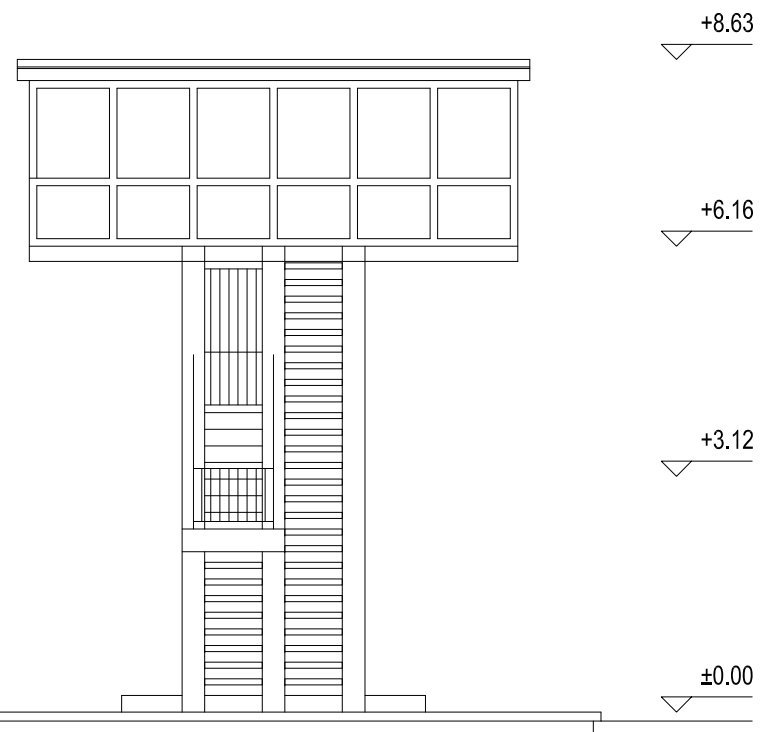

FASADA ZAHOD

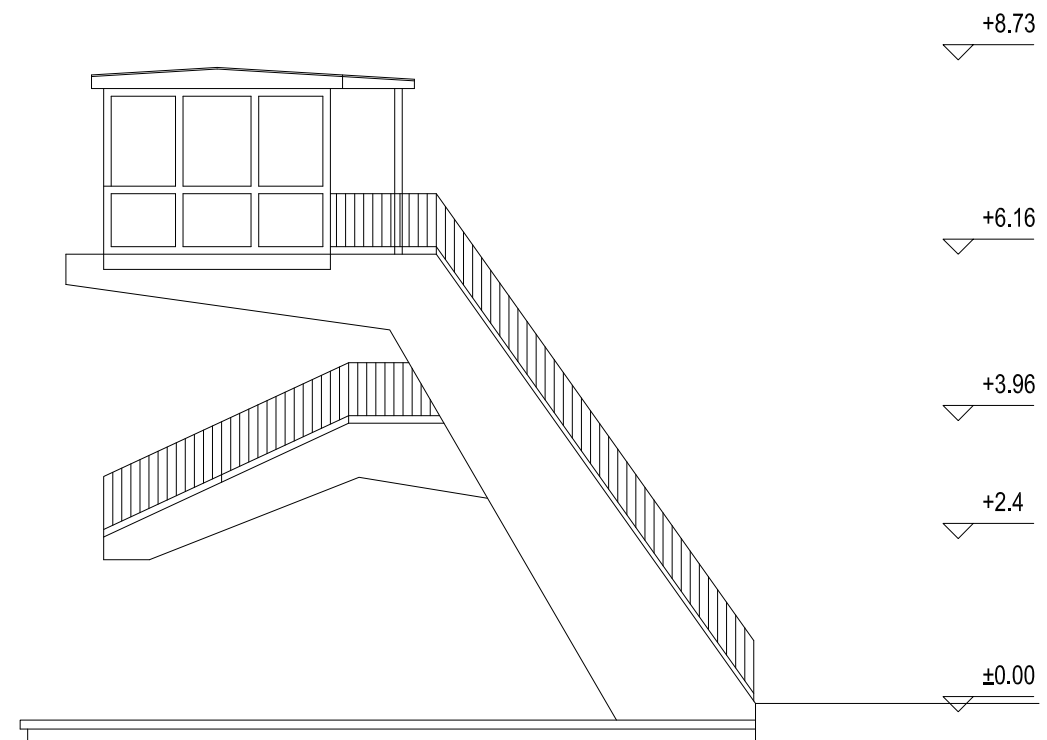

Arhé

Inženiring, consulting, zunanja trgovina, d.o.o., Židovska steza 4, 1000 Ljubljana

Številka projekta:	84/2008
Naslov naročnika:	OBČINA BLED Cesta svobode 13, 4260 Bled
Vrsta objekta:	Krajinsko arhitekturna ureditev Veslaškega centra in ciljne regatne arene v Zaki na Bledu
Mesto gradnje:	Bled
Vrsta projektne dokumentacije:	arhitektura
Vrsta načrta:	PZR
Odgovorni vodja projekta:	Miha Kajzelj, u.d.i.a.
Identifikacijska številka odgovornega vodje projekta:	ZAPS 0860-A
Datum podpisa:	Podpis: <i>Miha Kajzelj</i>
Odgovorni projektant:	Miha Kajzelj, u.d.i.a.
Projektanti:	Sandra Banfi Škrbec, u.d.i.a. Iztok Lemajič
Načrt:	OBSTOJEČE STANE / RUŠITVE FASADA SEVER, ZAHOD
Datum:	december 2008
merilo:	1:100
Številka mape:	1
številka lista:	04

FASADA JUG

FASADA VZHOD

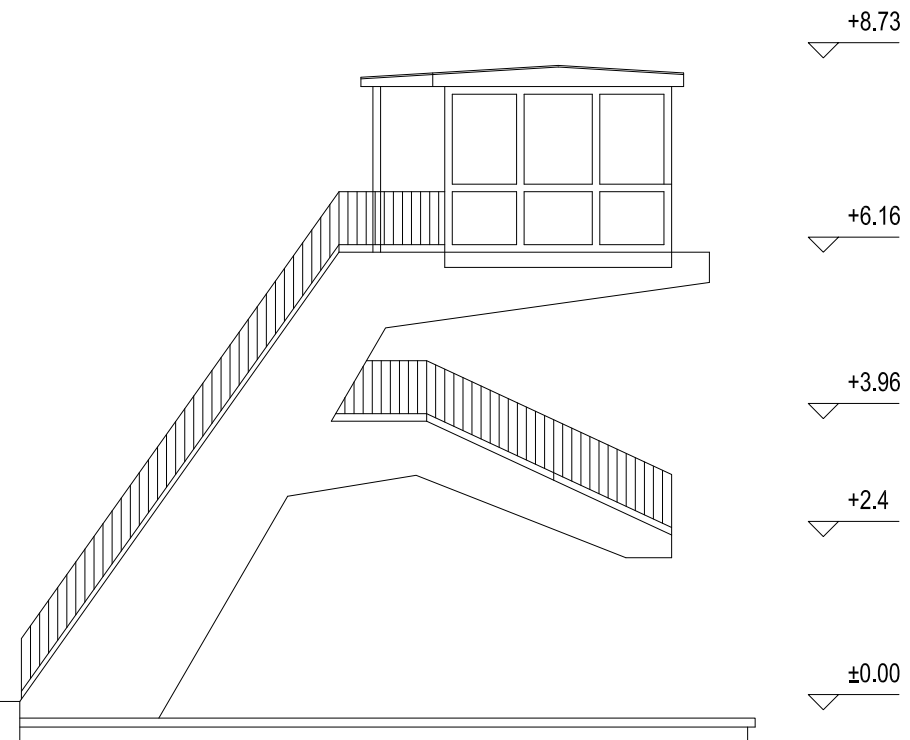
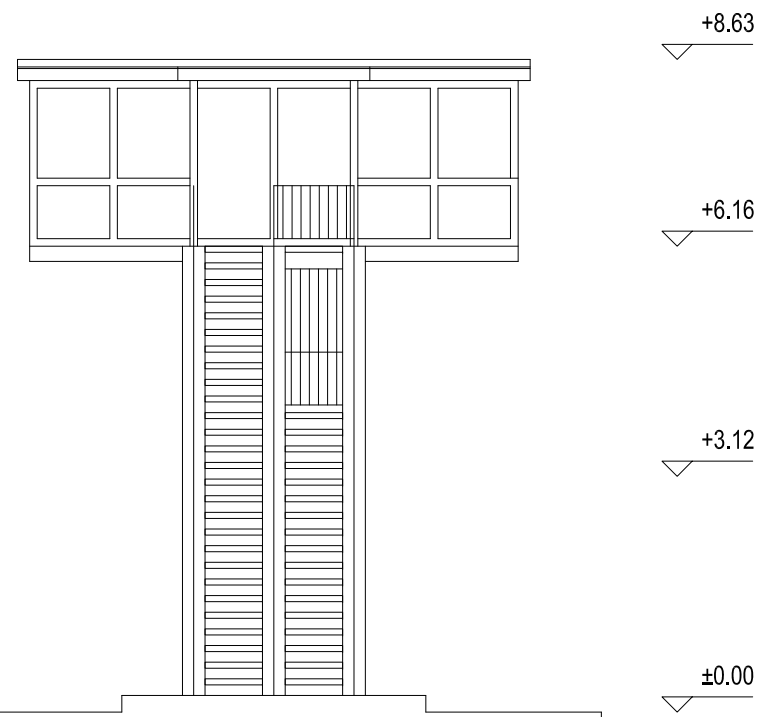

Arhé

Inženiring, consulting, zunanja trgovina, d.o.o., Židovska steza 4, 1000 Ljubljana

Številka projekta:	84/2008
Naslov naročnika:	OBČINA BLED Cesta svobode 13, 4260 Bled
Vrsta objekta:	Krajinsko arhitekturna ureditev Veslaškega centra in ciljne regatne arene v Zaki na Bledu
Mesto gradnje:	Bled
Vrsta projektne dokumentacije:	arhitektura
Vrsta načrta:	PZR
Odgovorni vodja projekta:	Miha Kajzelj, u.d.i.a.
Identifikacijska številka odgovornega vodje projekta:	ZAPS 0860-A
Datum podpisa:	Podpis: <i>Miha Kajzelj</i>
Odgovorni projektant:	Miha Kajzelj, u.d.i.a.
Projektanti:	Sandra Banfi Škrbec, u.d.i.a. Iztok Lemajič
Načrt:	OBSTOJEČE STANE / RUŠITVE FASADA JUG, VZHOD
Datum:	december 2008
merilo:	1:100
Številka mape:	1
številka lista:	05